

平成27年度 全国高等学校総合体育大会フェンシング競技

男子学校対抗

技術委員署名

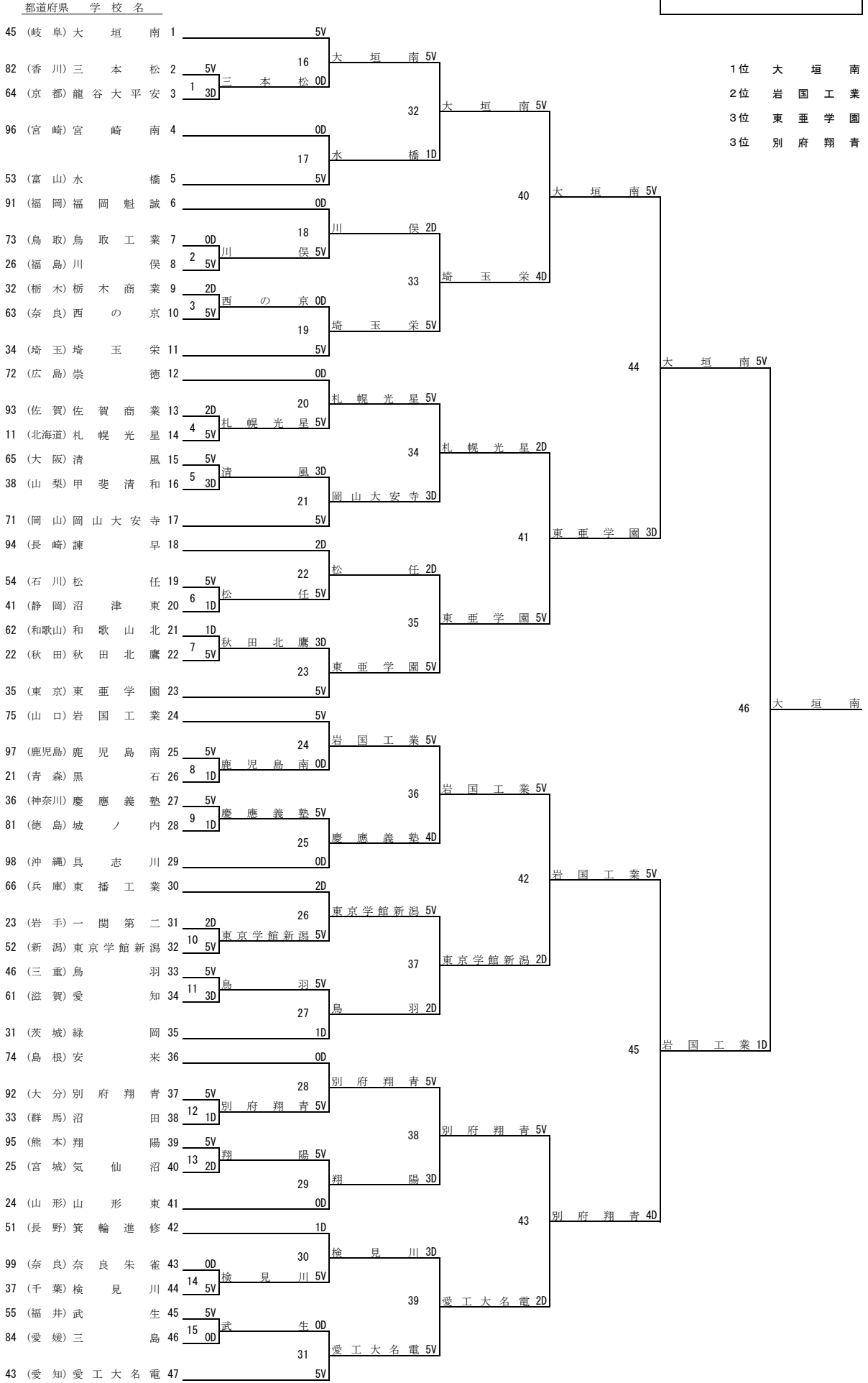

平成27年度 全国高等学校総合体育大会フェンシング競技

女子学校対抗

技術委員署名

都道府県 学校名

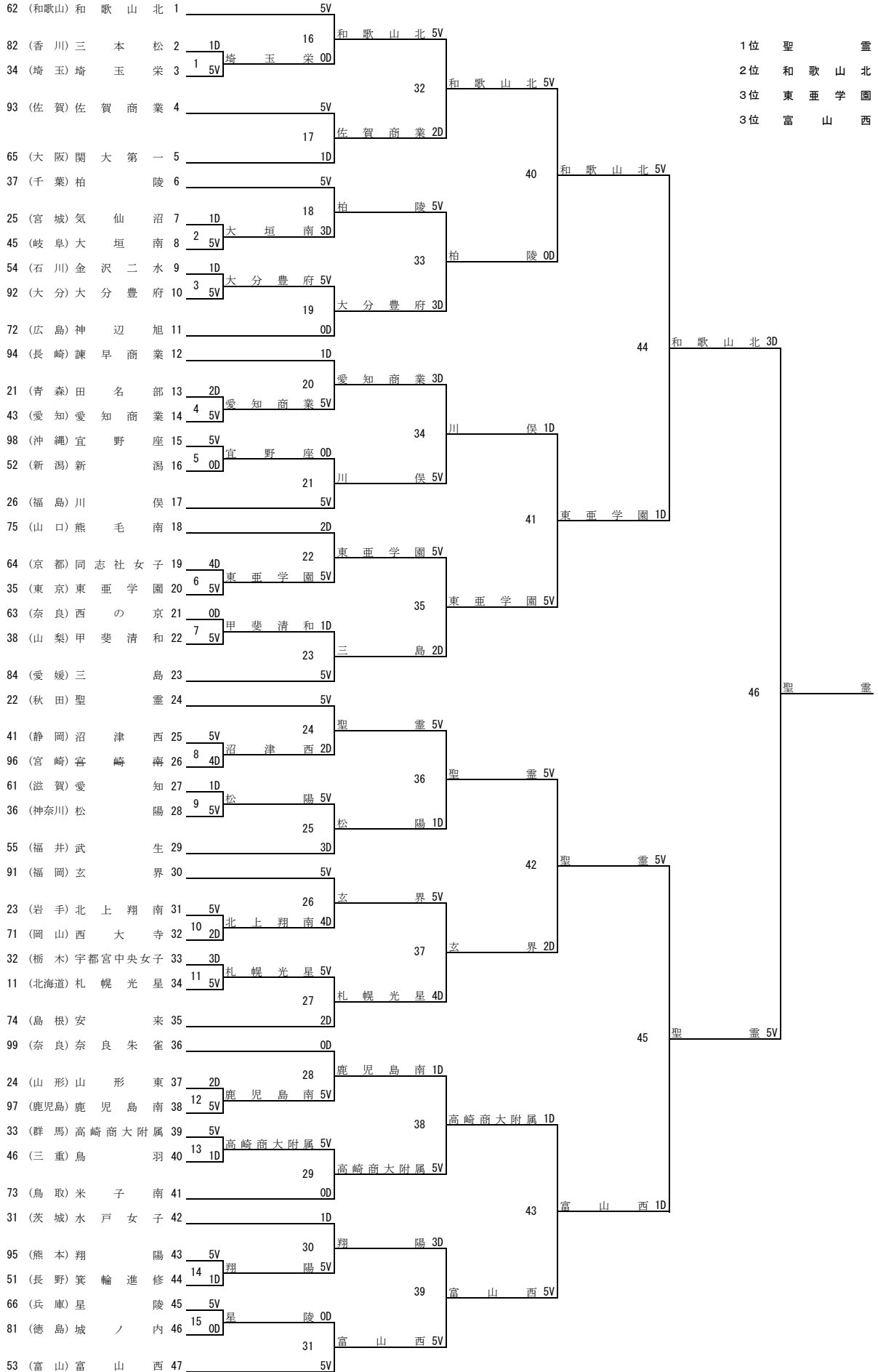





平成27年度 全国高等学校総合体育大会フェンシング競技														
男子個人対抗フルーレ										技術委員署名				
(シード順位表)														
P No.	番号	都道府県	学校名	氏名	試合M	勝数V	勝率V/M	突数TD	被突TR	突数率TD/TR	突率TD/M	シード順位	暫定順位	シード順位(訂正前)
16	135	岐阜	大垣南	伊藤 拓真	4	4	1.000	20	1	20.000	5.000	1	1	
12	136	岐阜	大垣南	鈴木 健太	4	4	1.000	20	2	10.000	5.000	2	2	
7	114	福島	福島	廣瀬 新	4	4	1.000	20	4	5.000	5.000	3	3	
5	123	東京	東亜学園	敷根 崇裕	4	4	1.000	20	5	4.000	5.000	4	4	
6	121	埼玉	埼玉栄	伊藤 大輝	4	4	1.000	20	5	4.000	5.000	5	4	
14	186	熊本	翔陽	尾川 世我	4	4	1.000	20	8	2.500	5.000	6	6	
4	116	茨城	緑岡	宇都木 勇輝	4	4	1.000	20	9	2.222	5.000	7	7	
10	141	新潟	東京学館新潟	阿部 悠吾	4	4	1.000	19	12	1.583	4.750	8	8	
2	104	青森	青森北今別	澤田 晃希	5	4	0.800	23	12	1.917	4.600	9	9	
3	115	茨城	水戸第一	安雅 人	5	4	0.800	23	12	1.917	4.600	10	9	
1	156	京都	龍谷大平安	二ノ宮 浩輔	5	4	0.800	23	12	1.917	4.600	11	9	
3	165	鳥取	鳥取工業	小西 玄泰	5	4	0.800	24	15	1.600	4.800	12	12	
2	137	三重	鳥羽	植木 大智	5	4	0.800	21	15	1.400	4.200	13	13	
10	106	秋田	秋田商業	菅原 康平	4	3	0.750	19	7	2.714	4.750	14	14	
8	131	静岡	沼津	津吉 口雄也	4	3	0.750	16	7	2.286	4.000	15	15	
9	124	東京	東亜学園	村山 健太郎	4	3	0.750	19	9	2.111	4.750	16	16	
13	133	愛知	愛工大名電	久米 春貴	4	3	0.750	19	9	2.111	4.750	17	16	
9	170	山口	岩国工業	佐々木 拓海	4	3	0.750	18	9	2.000	4.500	18	18	
15	151	和歌山	向陽	田中 啓暉	4	3	0.750	19	10	1.900	4.750	19	19	
4	102	北海道	札幌光星	眞田 涼太	4	3	0.750	18	10	1.800	4.500	20	20	
14	112	宮城	仙台南	太田 隼人	4	3	0.750	18	10	1.800	4.500	21	20	
18	190	鹿児島	鹿児島南	大村 貴之	4	3	0.750	18	10	1.800	4.500	22	20	
13	140	長野	箕輪進修	根橋 大空	4	3	0.750	17	10	1.700	4.250	23	23	
5	146	石川	松任	河崎 耀	4	3	0.750	17	10	1.700	4.250	24	23	
8	191	鹿児島	鹿児島南	福山 滯	4	3	0.750	18	11	1.636	4.500	25	25	
6	185	長崎	長崎工業	山下 燎哉	4	3	0.750	16	10	1.600	4.000	26	26	
13	180	大分	別府翔青	上野 優斗	4	3	0.750	16	10	1.600	4.000	27	26	
17	169	山口	岩国工業	加納 虹輝	4	3	0.750	16	10	1.600	4.000	28	26	
12	144	富山	富山西	安達 優虎	4	3	0.750	14	9	1.556	3.500	29	29	
11	111	宮城	気仙沼	三浦 秀也	4	3	0.750	18	12	1.500	4.500	30	30	
11	181	大分	大分豊府	奥武 大輔	4	3	0.750	18	13	1.385	4.500	31	31	
15	125	神奈川	法政第二	平野 裕也	4	3	0.750	15	12	1.250	3.750	32	32	
18	155	京都	龍谷大平安	中川 怜大	4	3	0.750	17	14	1.214	4.250	33	33	
17	184	長崎	長崎工業	浦本 昌吾	4	3	0.750	15	13	1.154	3.750	34	34	
8	105	秋田	秋田北鷹	安部 克啓	4	3	0.750	16	14	1.143	4.000	35	35	
16	142	新潟	新潟第一	古俣 聖	4	3	0.750	16	14	1.143	4.000	36	35	
2	163	広島	盈進	高橋 祐登	5	3	0.600	22	11	2.000	4.400	37	37	
1	122	埼玉	埼玉栄	村元 友大	5	3	0.600	21	13	1.615	4.200	38	38	
1	162	岡山	西大寺	山本 健太	5	3	0.600	20	15	1.333	4.000	39	39	
2	178	福岡	福岡魁誠	前本 大貴	5	3	0.600	20	16	1.250	4.000	40	40	
3	109	山形	山形東	山崎 匠	5	3	0.600	18	17	1.059	3.600	41	41	
1	175	高知	高知南	山内 宏典	5	3	0.600	16	18	0.889	3.200	42	42	
12	108	岩手	一関第二	阿部 晴空	4	2	0.500	15	11	1.364	3.750	43	43	
15	161	岡山	岡山大安寺	増田 陽人	4	2	0.500	15	12	1.250	3.750	44	44	
18	129	山梨	甲斐清和	松野 岳登	4	2	0.500	18	16	1.125	4.500	45	45	
15	173	香川	三本松	市ノ瀬 拓弥	4	2	0.500	12	11	1.091	3.000	46	46	
7	128	千葉	検見川	五十畑 輝	4	2	0.500	13	12	1.083	3.250	47	47	
10	120	群馬	高崎商大附属	江藤 和博	4	2	0.500	14	13	1.077	3.500	48	48	
18	167	島根	安来	金田 杏平	4	2	0.500	16	16	1.000	4.000	49	49	
9	152	和歌山	和歌山北	榎本 芽玖	4	2	0.500	15	15	1.000	3.750	50	50	
17	143	富山	水橋	丹保 諄也	4	2	0.500	16	17	0.941	4.000	51	51	
6	145	石川	松任	太田 匡哉	4	2	0.500	14	15	0.933	3.500	52	52	
11	166	鳥取	鳥取工業	田中 惣大	4	2	0.500	15	17	0.882	3.750	53	53	
5	157	大阪	上宮	中村 豪	4	2	0.500	12	14	0.857	3.000	54	54	

平成27年度 全国高等学校総合体育大会フェンシング競技														
男子個人対抗フルーレ													技術委員署名	
(シード順位表)														
P No.	番号	都道府県	学校名	氏名	試合M	勝数V	勝率V/M	突数TD	被突TR	突数率TD/TR	突率TD/M	シード順位	暫定順位	シード順位(訂正前)
9	182	佐賀	佐賀商業	中島健登	4	2	0.500	12	14	0.857	3.000	55	54	
14	101	北海道	札幌光星	八代直樹	4	2	0.500	14	17	0.824	3.500	56	56	
11	126	神奈川	法政第二	藤倉類	4	2	0.500	13	16	0.813	3.250	57	57	
16	103	青森	黒石	乗田一幾	4	2	0.500	12	15	0.800	3.000	58	58	
7	148	福井	武生	田中翔馬	4	2	0.500	12	15	0.800	3.000	59	58	
4	179	福岡	福岡魁誠	奥山裕大郎	4	2	0.500	11	14	0.786	2.750	60	60	
3	187	熊本	翔陽	吉崎誓真	5	2	0.400	18	19	0.947	3.600	61	61	
1	110	山形	米沢	東上村一貴	5	2	0.400	17	18	0.944	3.400	62	62	
14	164	広島	崇徳	清胤慶英	4	1	0.250	14	15	0.933	3.500	63	63	
17	107	岩手	一関第二	伊東歩	4	1	0.250	13	16	0.813	3.250	64	64	
17	127	千葉	検見川	菌田嶺太	4	1	0.250	12	16	0.750	3.000	65	65	
4	139	長野	箕輪進修	平松海成	4	1	0.250	13	18	0.722	3.250	66	66	
7	174	香川	三本松	高橋良介	4	1	0.250	12	17	0.706	3.000	67	67	
6	159	兵庫	庫三	木田尻航大	4	1	0.250	12	18	0.667	3.000	68	68	
8	119	群馬	沼田	武井倅也	4	1	0.250	12	18	0.667	3.000	68	68	
16	149	滋賀	愛知	山田廉	4	1	0.250	9	16	0.563	2.250	70	70	
10	171	徳島	城ノ内	土居健志	4	1	0.250	10	19	0.526	2.500	71	71	
7	150	滋賀	愛知	福島海斗	4	1	0.250	9	18	0.500	2.250	72	72	
12	153	奈良	西の京	堀内信吾	4	1	0.250	7	17	0.412	1.750	73	73	
13	168	島根	安来	金築元喜	4	1	0.250	7	19	0.368	1.750	74	74	
5	183	佐賀	佐賀商業	栗原大揮	4	1	0.250	6	18	0.333	1.500	75	75	
3	134	愛知	愛工大名電	丹羽壮太	5	1	0.200	15	24	0.625	3.000	76	76	
3	160	兵庫	星陵	長尾涼平	5	1	0.200	13	24	0.542	2.600	77	77	
2	117	栃木	栃木	京極渉	5	1	0.200	10	24	0.417	2.000	78	78	
11	138	三重	鳥羽	濱口航汰	4	0	0.000	14	20	0.700	3.500	79	79	
5	177	愛媛	三島	山口航太	4	0	0.000	12	20	0.600	3.000	80	80	
4	113	福島	川俣	高橋恋	4	0	0.000	9	20	0.450	2.250	81	81	
10	188	宮崎	宮崎西	外菌廉太郎	4	0	0.000	9	20	0.450	2.250	81	81	
13	158	大阪	清風	神田宗一郎	4	0	0.000	9	20	0.450	2.250	81	81	
16	118	栃木	栃木翔南	大橋亮介	4	0	0.000	9	20	0.450	2.250	81	81	
8	147	福井	武生	堂下陽平	4	0	0.000	8	20	0.400	2.000	85	85	
18	132	静岡	沼津西	山本安輝	4	0	0.000	7	20	0.350	1.750	86	86	
6	176	愛媛	三島	國米兼弥	4	0	0.000	6	20	0.300	1.500	87	87	
2	154	奈良	西の京	中村元	5	0	0.000	7	25	0.280	1.400	88	88	
14	130	山梨	甲斐清和	萩原幸輔	4	0	0.000	4	20	0.200	1.000	89	89	
15	193	沖縄	具志川	佐久川政樹	4	0	0.000	4	20	0.200	1.000	89	89	
1	189	宮崎	宮崎南	廣嶋走也	5	0	0.000	4	25	0.160	0.800	91	91	
9	172	徳島	城ノ内	植上阜月	4	0	0.000	3	20	0.150	0.750	92	92	
12	192	沖縄	沖縄工業	金城見樹人	4	0	0.000	3	20	0.150	0.750	92	92	

男子個人対抗フルーレ（予選トーナメント）

技術委員署名

都道府県|学 校 名|氏 名

岐阜	大垣南	伊藤拓真	(1)	V15					
岩手	一関第二	伊東歩	(64)	1	5	伊藤拓真 V15			決勝トーナメント進出者
京都	龍谷大平安	中川怜大	(33)	5		33	伊藤拓真 V15		
神奈川	法政第二	平野裕也	(32)	2	V15	平野裕也 6			
愛知	愛工大名電	久米春貴	(17)	V15			49	伊藤拓真 (A)	
群馬	高崎商大附属	江藤和博	(48)	3	3	久米春貴 V15			
島根	安来	金田杏平	(49)	8		34	久米春貴 6		
東京	東亜学園	村山健太郎	(16)	4	V15	村山健太郎 13			
青森	青森北今別	澤田晃希	(9)	10					
北海道	札幌光星	八代直樹	(56)	5	V15	八代直樹 V15			
山形	山形東	山崎匠	(41)	10		35	八代直樹 8		
石川	松任	河崎耀	(24)	6	V15	河崎耀 13			
鹿児島	鹿児島南	福山滯	(25)	V15			50	阿部悠吾 (B)	
福岡	福岡魁誠	前本大貴	(40)	7	11	福山滯 12			
神奈川	法政第二	藤倉類	(57)	11		36	阿部悠吾 V15		
新潟	東京学館新潟	阿部悠吾	(8)	8	V15	阿部悠吾 V15			
埼玉	埼玉栄	伊藤大輝	(5)	V15					
福岡	福岡魁誠	奥山裕大郎	(60)	9	0	伊藤大輝 V15			
広島	盈進	高橋祐登	(37)	2		37	伊藤大輝 V15		
山口	岩国工業	加納虹輝	(28)	10	V15	加納虹輝 10			
宮城	仙台南	太田隼人	(21)	12			51	伊藤大輝 (C)	
岡山	岡山大安寺	増田陽人	(44)	11	V15	増田陽人 V15			
鳥取	鳥取工業	田中惣大	(53)	13		38	増田陽人 6		
鳥取	鳥取工業	小西玄泰	(12)	12	V15	小西玄泰 11			
三重	鳥羽	植木大智	(13)	V15					
石川	松任	太田匡哉	(52)	13	8	植木大智 8			
山梨	甲斐清和	松野岳登	(45)	14		39	真田涼太 6		
北海道	札幌光星	真田涼太	(20)	14	V15	真田涼太 V15			
富山	富山西安達	優虎	(29)	3			52	敷根崇裕 (D)	
新潟	新潟第一	古俣聖	(36)	15	V15	古俣聖 9			
熊本	翔陽	吉崎誓真	(61)	6		40	敷根崇裕 V15		
東京	東亜学園	敷根崇裕	(4)	16	V15	敷根崇裕 V15			

男子個人対抗フルーレ（予選トーナメント）

技術委員署名

都道府県	学 校 名	氏 名						
福島	福島	廣瀬新	(3)	V15				
山形	米沢東	上村一貴	(62)	17	4	廣瀬新 10		
秋田	秋田北鷹	安部克啓	(35)		11	41	三浦秀也 12	
宮城	気仙沼	三浦秀也	(30)	18	V15	三浦秀也 V15		
和歌山	向陽	田中啓暉	(19)		V15		53	田中啓暉 (E)
香川	三本松市ノ瀬	拓弥	(46)	19	13	田中啓暉 V15		
富山	水橋	丹保諄也	(51)		8	42	田中啓暉 V15	
秋田	秋田商業	菅原康平	(14)	20	V15	菅原康平 7		
京都	龍谷大平安	二ノ宮浩輔	(11)		13			
大阪	上宮	中村豪	(54)	21	V15	中村豪 1		
岩手	一関第二	阿部晴空	(43)		6	43	大村貴之 6	
鹿児島	鹿児島南	大村貴之	(22)	22	V15	大村貴之 V15		
大分	別府翔青	上野優斗	(27)		V15		54	上野優斗 (F)
埼玉	埼玉栄	村元友大	(38)	23	8	上野優斗 V15		
福井	武生	田中翔馬	(59)		6	44	上野優斗 V15	
熊本	翔陽	尾川世我	(6)	24	V15	尾川世我 4		
茨城	緑岡	宇都木勇輝	(7)		V15			
青森	黒石	乗田一幾	(58)	25	10	宇都木勇輝 V15		
岡山	西大寺	山本健太	(39)		4	45	宇都木勇輝 7	
長崎	長崎工業	山下燎哉	(26)	26	V15	山下燎哉 4		
長野	箕輪進修	根橋大空	(23)		V15		55	安雅人 (G)
高知	高知南	山内宏典	(42)	27	8	根橋大空 13		
佐賀	佐賀商業	中島健登	(55)		7	46	安雅人 V15	
茨城	水戸第一	安雅人	(10)	28	V15	安雅人 V15		
静岡	沼津	吉口雄也	(15)		13			
和歌山	和歌山北	榎本芽玖	(50)	29	V15	榎本芽玖 11		
千葉	検見川	五十畑輝	(47)		7	47	佐々木拓海 11	
山口	岩国工業	佐々木拓海	(18)	30	V15	佐々木拓海 V15		
大分	大分豊府	奥武大輔	(31)		V15		56	鈴村健太 (H)
長崎	長崎工業	浦本昌吾	(34)	31	12	奥武大輔 8		
広島	崇徳	清胤慶英	(63)		2	48	鈴村健太 V15	
岐阜	大垣南	鈴村健太	(2)	32	V15	鈴村健太 V15		



# 平成27年度 全国高等学校総合体育大会フェンシング競技

## 男子個人対抗フルーレ（決勝トーナメント）

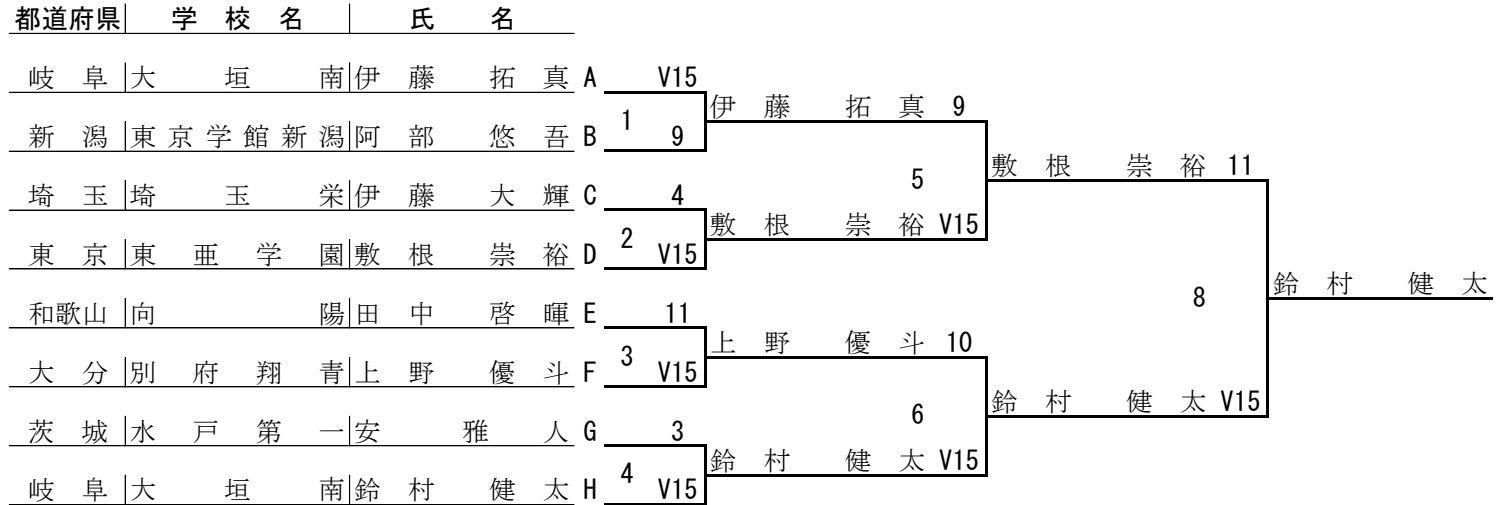

### 決勝トーナメント進出者

順位	シード	都道府県	学校名	氏名
A	1	岐阜	大垣南	伊藤拓真
B	8	新潟	東京学館新潟	阿部悠吾
C	5	埼玉	埼玉栄	伊藤大輝
D	4	東京	東亜学園	敷根崇裕
E	19	和歌山	向陽	田中啓暉
F	27	大分	別府翔青	上野優斗
G	10	茨城	水戸第一	安雅人
H	2	岐阜	大垣南	鈴村健太

### 3, 4位決定戦

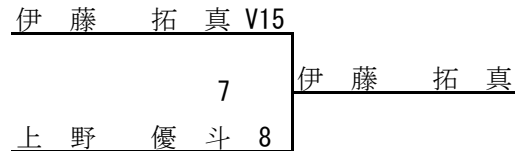

### 最終順位

順位	都道府県	学校名	氏名
1	岐阜	大垣南	鈴村健太
2	東京	東亜学園	敷根崇裕
3	岐阜	大垣南	伊藤拓真
4	大分	別府翔青	上野優斗
5	埼玉	埼玉栄	伊藤大輝
6	新潟	東京学館新潟	阿部悠吾
7	茨城	水戸第一	安雅人
8	和歌山	向陽	田中啓暉

技術委員署名

平成27年度 全国高等学校総合体育大会フェンシング競技

女子個人対抗フルーレ

(予選プール)

技術委員署名

P No.	番号	都道府県	学校名	氏名	No.	1	2	3	4	5	6	試合 M	勝数 V	勝率 V/M	突数 TD	被突 TR	突数率 TD/TR	突率 TD/M	
1	217	栃木	宇都宮中央女子	星 純 玲	1		0	0	V4	3			4	1	0.250	7	18	0.389	1.750
	292	鹿児島	鹿児島南	山口 美里	2	V5		V5	V5	3			4	3	0.750	18	8	2.250	4.500
	251	滋賀	立命館守山	吉村 美德	3	V5	2		V5	V5			4	3	0.750	17	8	2.125	4.250
	213	福島	川俣	黒田 歩	4	3	1	0		0			4	0	0.000	4	19	0.211	1.000
	249	福井	武生	高原 真央	5	V5	V5	3	V5				4	3	0.750	18	11	1.636	4.500
2	280	福岡	美萩野女子	石飛 菜有	1		V5	2	2	1	V5	5	2	0.400	15	20	0.750	3.000	
	267	鳥取	鳥取湖陵	飯塚 優美	2	2		0	1	1	2	5	0	0.000	6	25	0.240	1.200	
	212	宮城	仙台第二	工藤 うみ	3	V5	V5		V5	0	2	5	3	0.600	17	14	1.214	3.400	
	225	東京	東亜学園	新井 ひより	4	V5	V5	2		0	2	5	2	0.400	14	18	0.778	2.800	
	254	和歌山	和歌山北	東 晟 良	5	V5	V5	V5	V5		V5	5	5	1.000	25	2	12.500	5.000	
	239	三重	津東	村上 夏希	6	3	V5	V5	V5	0		5	3	0.600	18	16	1.125	3.600	
3	231	山梨	甲斐清和	石田 詩織	1		2	2	3	0	V5	5	1	0.200	12	20	0.600	2.400	
	201	北海道	札幌大谷	泉澤 カンナ	2	V5		V5	V5	3	3	5	3	0.600	21	13	1.615	4.200	
	264	岡山	玉野光南	森野 由樹子	3	V5	1		0	2	2	5	1	0.200	10	22	0.455	2.000	
	260	大阪	大阪国際滝井	吉田 早花	4	V5	0	V5		V5	2	5	3	0.600	17	15	1.133	3.400	
	207	岩手	一関第一	千葉 朱夏	5	V5	V5	V5	3		3	5	3	0.600	21	15	1.400	4.200	
	289	熊本	翔陽	藤岡 沙綾	6	0	V5	V5	V4	V5		5	4	0.800	19	15	1.267	3.800	
4	258	京都	同志社女子	森 千 尋	1		V5	3	V5	1	V5	5	3	0.600	19	18	1.056	3.800	
	282	大分	大分豊府	徳永 優希	2	4		2	V5	0	V5	5	2	0.400	16	18	0.889	3.200	
	214	福島	川俣	菅野 千尋	3	V5	V5		V5	2	V5	5	4	0.800	22	12	1.833	4.400	
	268	鳥取	鳥取湖陵	安藤 愛恵	4	1	1	2		0	V5	5	1	0.200	9	24	0.375	1.800	
	220	群馬	高崎商大附属	遠藤 里菜	5	V5	V5	V5	V5		V5	5	5	1.000	25	3	8.333	5.000	
	240	三重	津東	星合 萌衣	6	3	2	0	4	0		5	0	0.000	9	25	0.360	1.800	
5	223	東京	帝京	森 千 絢	1		V5	V5	V5	V5	V5	5	5	1.000	25	3	8.333	5.000	
	242	長野	箕輪進修	福島 亜澄	2	1		V5	V5	1	1	5	2	0.400	13	21	0.619	2.600	
	286	長崎	諫早商業	大町 麻悠里	3	1	2		V5	1	V5	5	2	0.400	14	18	0.778	2.800	
	203	青森	田名部	竹田 千安紀	4	0	4	2		0	V5	5	1	0.200	11	22	0.500	2.200	
	257	京都	龍谷大平安	寺田 智子	5	0	V5	V5	V5		V5	5	4	0.800	20	9	2.222	4.000	
	269	島根	安来	二岡 紗理奈	6	1	V5	1	2	2		5	1	0.200	11	21	0.524	2.200	
6	265	広島	神辺旭	櫻井 理紗	1		2	1	1	4		4	0	0.000	8	20	0.400	2.000	
	219	群馬	高崎商大附属	登坂 梨乃	2	V5		3	V5	V5		4	3	0.750	18	14	1.286	4.500	
	205	秋田	聖霊	高橋 優月	3	V5	V5		V5	V3		4	4	1.000	18	7	2.571	4.500	
	285	佐賀	佐賀商業	竹内 実祥	4	V5	3	2		2		4	1	0.250	12	16	0.750	3.000	
	275	香川	三本松	島津 萌渚	5	V5	4	1	V5			4	2	0.500	15	14	1.071	3.750	
7	246	富山	富山西	前田 友菜	1			0	V5	0		3	1	0.333	5	13	0.385	1.667	
	237	岐阜	岐阜総合学園	辻 すみれ	3	V5			V5	V5		3	3	1.000	15	5	3.000	5.000	
	294	沖縄	縄野座	池原 日菜	4	3		1		0		3	0	0.000	4	15	0.267	1.333	
	224	東京	帝京	梅津 春香	5	V5		4	V5			3	2	0.667	14	5	2.800	4.667	
	295	沖縄	縄野座	平川 梨乃	1		V5	2	0	2		4	1	0.250	9	16	0.563	2.250	
8	244	新潟	新潟第一	渡邊 万優佳	2	1		3	0	2		4	0	0.000	6	20	0.300	1.500	
	206	秋田	聖霊	石綿 夢望	3	V5	V5		3	V5		4	3	0.750	18	13	1.385	4.500	
	230	千葉	柏陵	溝口 礼菜	4	V5	V5	V5		V5		4	4	1.000	20	6	3.333	5.000	
	274	徳島	城ノ内	稲垣 はるな	5	V5	V5	3	3			4	2	0.500	16	14	1.143	4.000	
	256	奈良	西の京	石田 友里奈	1		3	0	0	3		4	0	0.000	6	20	0.300	1.500	
9	234	静岡	不二聖心	中村 莉子	2	V5		V5	1	V4		4	3	0.750	15	12	1.250	3.750	
	247	石川	金沢錦丘	大桑 直子	3	V5	1		1	2		4	1	0.250	9	13	0.692	2.250	
	284	佐賀	佐賀商業	服部 妃冬未	4	V5	V5	V5		4		4	3	0.750	19	7	2.714	4.750	
	229	千葉	松戸	玉田 七海	5	V5	3	V3	V5			4	3	0.750	16	13	1.231	4.000	

平成27年度 全国高等学校総合体育大会フェンシング競技

女子個人対抗フルーレ

(予選プール)

技術委員署名

P No.	番号	都道府県	学校名	氏名	No.	1	2	3	4	5	6	試合M	勝数V	勝率V/M	突数TD	被突TR	突数率TD/TR	突率TD/M
10	243	新潟	東京学館新潟	古井 菜々子	1		2	3	1	3		4	0	0.000	9	20	0.450	2.250
	218	栃木	宇都宮中央女子	高橋 実乃梨	2	V5		3	V5	4		4	2	0.500	17	12	1.417	4.250
	209	山形	米沢興譲館	高橋 千東	3	V5	V5		V5	1		4	3	0.750	16	12	1.333	4.000
	291	宮崎	宮崎西	橋口 華奈	4	V5	0	1		2		4	1	0.250	8	16	0.500	2.000
	276	香川	三本松	橋本 悠加	5	V5	V5	V5	V5			4	4	1.000	20	10	2.000	5.000
11	222	埼玉	埼玉栄	武宮 志奈	1		V5	3	V5	V5		4	3	0.750	18	11	1.636	4.500
	233	静岡	東海大静岡翔洋	石川 結理	2	4		V5	4	V5		4	2	0.500	18	15	1.200	4.500
	263	岡山	岡山大安寺	森本 菜月	3	V5	2		V5	V5		4	3	0.750	17	13	1.308	4.250
	208	岩手	一関学院	佐々木 月	4	1	V5	2		V5		4	2	0.500	13	16	0.813	3.250
	262	兵庫	星陵	松本 夏佳	5	1	3	3	2			4	0	0.000	9	20	0.450	2.250
12	293	鹿児島	鹿児島南	吉松 琳果	1		V5	2	0	V5		4	2	0.500	12	13	0.923	3.000
	216	茨城	緑岡	高木 優衣	2	1		2	0	2		4	0	0.000	5	20	0.250	1.250
	235	愛知	愛知商業	柳原 紗衣	3	V5	V5		1	V5		4	3	0.750	16	12	1.333	4.000
	272	山口	柳井学園	木村 結	4	V5	V5	V5		V5		4	4	1.000	20	1	20.000	5.000
	204	青森	田名部	川村 幸	5	2	V5	3	0			4	1	0.250	10	17	0.588	2.500
13	261	兵庫	星陵	高谷 涼那	1		4	4	0	V5		4	1	0.250	13	17	0.765	3.250
	227	神奈川	松陽	金子 秀佳	2	V5		3	2	2		4	1	0.250	12	19	0.632	3.000
	271	山口	岩国工業	山中 志緒里	3	V5	V5		1	2		4	2	0.500	13	17	0.765	3.250
	281	福岡	福岡魁誠	林 秋香	4	V5	V5	V5		V5		4	4	1.000	20	4	5.000	5.000
	278	愛媛	三島	白峰 杏香	5	2	V5	V5	1			4	2	0.500	13	14	0.929	3.250
14	241	長野	伊那北	村松 佐恵	1		3	3	3	V5		4	1	0.250	14	15	0.933	3.500
	226	東京	東亜学園	坂井 真子	2	V5		V5	V5	V5		4	4	1.000	20	5	4.000	5.000
	287	長崎	諫早商業	矢ヶ部 みずほ	3	V4	1		4	V5		4	2	0.500	14	14	1.000	3.500
	202	北海道	札幌光星	齊藤 愛也子	4	V5	1	V5		V5		4	3	0.750	16	12	1.333	4.000
	255	奈良	西の京	野口 美紀	5	1	0	1	0			4	0	0.000	2	20	0.100	0.500
15	221	埼玉	埼玉栄	村田 彩	1		1	3	1	V4		4	1	0.250	9	14	0.643	2.250
	277	高知	高知南	田村 佳奈恵	2	V2		2	V5	2		4	2	0.500	11	10	1.100	2.750
	245	富山	富山西	高田野乃香	3	V4	V3		V5	4		4	3	0.750	16	11	1.455	4.000
	259	大阪	上宮	森 彩音	4	V5	1	1		3		4	1	0.250	10	16	0.625	2.500
	288	熊本	翔陽	吉崎 沙織	5	3	V5	V5	V5			4	3	0.750	18	13	1.385	4.500
16	266	広島	神辺旭	戸光 優希	1		V5	4	2	0		4	1	0.250	11	18	0.611	2.750
	228	神奈川	湘南	原 涼子	2	3		2	2	1		4	0	0.000	8	20	0.400	2.000
	283	大分	大分豊府	丸山 美宇	3	V5	V5		2	3		4	2	0.500	15	16	0.938	3.750
	252	滋賀	愛知	松原 奈美	4	V5	V5	V5		2		4	3	0.750	17	11	1.545	4.250
	238	岐阜	卓大垣南	竹中 誉稀	5	V5	V5	V5	V5			4	4	1.000	20	6	3.333	5.000
17	250	福井	北陸	英 香那	1		1	V5	V5	1		4	2	0.500	12	15	0.800	3.000
	210	山形	米沢興譲館	高田 真帆	2	V5		V5	V5	V5		4	4	1.000	20	8	2.500	5.000
	232	山梨	甲斐清和	中沢 琳楽	3	1	1		3	1		4	0	0.000	6	20	0.300	1.500
	236	愛知	至学館	佐藤 萌笑	4	4	2	V5		1		4	1	0.250	12	18	0.667	3.000
	253	和歌山	和歌山北	巾下 可蓮	5	V5	4	V5	V5			4	3	0.750	19	8	2.375	4.750
18	270	島根	安来	遠藤 莉央	1		V5	V5	V5	V5		4	4	1.000	20	10	2.000	5.000
	290	宮崎	宮崎西	永利 梨乃	2	4		V5	2	V5		4	2	0.500	16	13	1.231	4.000
	273	徳島	城ノ内	山下 光	3	2	1		1	V5		4	1	0.250	9	16	0.563	2.250
	215	茨城	緑岡	藻垣 真音	4	4	V5	V5		V5		4	3	0.750	19	12	1.583	4.750
	248	石川	金沢二水	笠松 美里	5	0	2	1	4			4	0	0.000	7	20	0.350	1.750

平成27年度 全国高等学校総合体育大会フェンシング競技														
女子個人対抗フルーレ										技術委員署名				
(シード順位表)														
P No.	番号	都道府県	学校名	氏名	試合M	勝数V	勝率V/M	突数TD	被突TR	突数率TD/TR	突率TD/M	シード順位	暫定順位	シード順位(訂正前)
12	272	山口	柳井学園	木村結	4	4	1.000	20	1	20.000	5.000	1	1	
2	254	和歌山	和歌山北	東晟良	5	5	1.000	25	2	12.500	5.000	2	2	
5	223	東京	帝京	森千絢	5	5	1.000	25	3	8.333	5.000	3	3	
4	220	群馬	高崎商大附属	遠藤里菜	5	5	1.000	25	3	8.333	5.000	4	3	
13	281	福岡	福岡魁誠	林秋香	4	4	1.000	20	4	5.000	5.000	5	5	
14	226	東京	東亜学園	坂井真子	4	4	1.000	20	5	4.000	5.000	6	6	
16	238	岐阜	大垣南	竹中誉稀	4	4	1.000	20	6	3.333	5.000	7	7	
8	230	千葉	柏陵	溝口礼菜	4	4	1.000	20	6	3.333	5.000	8	7	
7	237	岐阜	岐阜総合学園	辻すみれ	3	3	1.000	15	5	3.000	5.000	9	9	
6	205	秋田	聖霊	高橋優月	4	4	1.000	18	7	2.571	4.500	10	10	
17	210	山形	米沢興譲館	高田真帆	4	4	1.000	20	8	2.500	5.000	11	11	
18	270	島根	安来	遠藤莉央	4	4	1.000	20	10	2.000	5.000	12	12	
10	276	香川	三本松	橋本悠加	4	4	1.000	20	10	2.000	5.000	13	12	
5	257	京都	龍谷大平安	寺田智子	5	4	0.800	20	9	2.222	4.000	14	14	
4	214	福島	川俣	菅野千尋	5	4	0.800	22	12	1.833	4.400	15	15	
3	289	熊本	翔陽	藤岡沙綾	5	4	0.800	19	15	1.267	3.800	16	16	
9	284	佐賀	佐賀商業	服部妃冬未	4	3	0.750	19	7	2.714	4.750	17	17	
17	253	和歌山	和歌山北	巾下可蓮	4	3	0.750	19	8	2.375	4.750	18	18	
1	292	鹿児島	鹿児島南	山口美里	4	3	0.750	18	8	2.250	4.500	19	19	
1	251	滋賀	立命館守山	吉村美穂	4	3	0.750	17	8	2.125	4.250	20	20	
11	222	埼玉	埼玉栄	武宮志奈	4	3	0.750	18	11	1.636	4.500	21	21	
1	249	福井	武生	高原真央	4	3	0.750	18	11	1.636	4.500	22	21	
18	215	茨城	緑岡	藻垣真音	4	3	0.750	19	12	1.583	4.750	23	23	
16	252	滋賀	愛知	松原奈美	4	3	0.750	17	11	1.545	4.250	24	24	
15	245	富山	富山西	高田野乃香	4	3	0.750	16	11	1.455	4.000	25	25	
8	206	秋田	聖霊	石綿夢望	4	3	0.750	18	13	1.385	4.500	26	26	
15	288	熊本	翔陽	吉崎沙織	4	3	0.750	18	13	1.385	4.500	27	26	
10	209	山形	米沢興譲館	高橋千東	4	3	0.750	16	12	1.333	4.000	28	28	
12	235	愛知	愛知商業	柳原紗衣	4	3	0.750	16	12	1.333	4.000	29	28	
14	202	北海道	札幌光星	齊藤愛也子	4	3	0.750	16	12	1.333	4.000	30	28	
11	263	岡山	岡山大安寺	森本菜月	4	3	0.750	17	13	1.308	4.250	31	31	
6	219	群馬	高崎商大附属	登坂梨乃	4	3	0.750	18	14	1.286	4.500	32	32	
9	234	静岡	不二聖心	中村莉子	4	3	0.750	15	12	1.250	3.750	33	33	
9	229	千葉	松戸	玉田七海	4	3	0.750	16	13	1.231	4.000	34	34	
7	224	東京	帝京	梅津春香	3	2	0.667	14	5	2.800	4.667	35	35	
3	201	北海道	札幌大谷	泉澤カンナ	5	3	0.600	21	13	1.615	4.200	36	36	
3	207	岩手	一関第一	千葉朱夏	5	3	0.600	21	15	1.400	4.200	37	37	
2	212	宮城	仙台第二	工藤うみ	5	3	0.600	17	14	1.214	3.400	38	38	
3	260	大阪	大阪国際滝井	吉田早花	5	3	0.600	17	15	1.133	3.400	39	39	
2	239	三重	津東	村上夏希	5	3	0.600	18	16	1.125	3.600	40	40	
4	258	京都	同志社女子	森千尋	5	3	0.600	19	18	1.056	3.800	41	41	
10	218	栃木	宇都宮中央女子	高橋実乃梨	4	2	0.500	17	12	1.417	4.250	42	42	
18	290	宮崎	宮崎西	永利梨乃	4	2	0.500	16	13	1.231	4.000	43	43	
11	233	静岡	東海大静岡翔洋	石川結理	4	2	0.500	18	15	1.200	4.500	44	44	
8	274	徳島	城ノ内	稲垣はるな	4	2	0.500	16	14	1.143	4.000	45	45	
15	277	高知	高知南	田村佳奈恵	4	2	0.500	11	10	1.100	2.750	46	46	
6	275	香川	三本松	島津萌渚	4	2	0.500	15	14	1.071	3.750	47	47	
14	287	長崎	諫早商業	矢ヶ部みずほ	4	2	0.500	14	14	1.000	3.500	48	48	
16	283	大分	大分豊府	丸山美宇	4	2	0.500	15	16	0.938	3.750	49	49	
13	278	愛媛	三島	白峰杏香	4	2	0.500	13	14	0.929	3.250	50	50	
12	293	鹿児島	鹿児島南	吉松琳果	4	2	0.500	12	13	0.923	3.000	51	51	
11	208	岩手	一関学院	佐々木月	4	2	0.500	13	16	0.813	3.250	52	52	
17	250	福井	北陸	英香那	4	2	0.500	12	15	0.800	3.000	53	53	
13	271	山口	岩国工業	山中志緒里	4	2	0.500	13	17	0.765	3.250	54	54	

平成27年度 全国高等学校総合体育大会フェンシング競技														
女子個人対抗フルーレ													技術委員署名	
(シード順位表)														
P No.	番号	都道府県	学校名	氏名	試合M	勝数V	勝率V/M	突数TD	被突TR	突数率TD/TR	突率TD/M	シード順位	暫定順位	シード順位(訂正前)
4	282	大分	大分豊府	徳永優希	5	2	0.400	16	18	0.889	3.200	55	55	
2	225	東京	東亜学園	新井ひより	5	2	0.400	14	18	0.778	2.800	56	56	
5	286	長崎	諫早商業	大町麻悠里	5	2	0.400	14	18	0.778	2.800	57	56	
2	280	福岡	美萩野女子	石飛菜有	5	2	0.400	15	20	0.750	3.000	58	58	
5	242	長野	箕輪進修	福島亜澄	5	2	0.400	13	21	0.619	2.600	59	59	
7	246	富山	富山西	前田友菜	3	1	0.333	5	13	0.385	1.667	60	60	
14	241	長野	伊那北	村松佐恵	4	1	0.250	14	15	0.933	3.500	61	61	
13	261	兵庫	星陵	高谷涼那	4	1	0.250	13	17	0.765	3.250	62	62	
6	285	佐賀	佐賀商業	竹内実祥	4	1	0.250	12	16	0.750	3.000	63	63	
9	247	石川	金沢錦丘	大桑直子	4	1	0.250	9	13	0.692	2.250	64	64	
17	236	愛知	至学館	佐藤萌笑	4	1	0.250	12	18	0.667	3.000	65	65	
15	221	埼玉	埼玉栄	村田彩	4	1	0.250	9	14	0.643	2.250	66	66	
13	227	神奈川	松陽	金子秀佳	4	1	0.250	12	19	0.632	3.000	67	67	
15	259	大阪	上宮	森彩音	4	1	0.250	10	16	0.625	2.500	68	68	
16	266	広島	神辺旭	戸光優希	4	1	0.250	11	18	0.611	2.750	69	69	
12	204	青森	森田名部	川村幸	4	1	0.250	10	17	0.588	2.500	70	70	
8	295	沖縄	縄宜野座	平川梨乃	4	1	0.250	9	16	0.563	2.250	71	71	
18	273	徳島	城ノ内	山下光	4	1	0.250	9	16	0.563	2.250	71	71	
10	291	宮崎	宮崎西	橋口華奈	4	1	0.250	8	16	0.500	2.000	73	73	
1	217	栃木	宇都宮中央女子	星純玲	4	1	0.250	7	18	0.389	1.750	74	74	
3	231	山梨	甲斐清和	石田詩織	5	1	0.200	12	20	0.600	2.400	75	75	
5	269	島根	安来	二岡紗理奈	5	1	0.200	11	21	0.524	2.200	76	76	
5	203	青森	森田名部	竹田千安紀	5	1	0.200	11	22	0.500	2.200	77	77	
3	264	岡山	玉野光南	森野由樹子	5	1	0.200	10	22	0.455	2.000	78	78	
4	268	鳥取	鳥取湖陵	安藤愛恵	5	1	0.200	9	24	0.375	1.800	79	79	
10	243	新潟	東京学館新潟	古井菜々子	4	0	0.000	9	20	0.450	2.250	80	80	
11	262	兵庫	星陵	松本夏佳	4	0	0.000	9	20	0.450	2.250	80	80	
6	265	広島	神辺旭	櫻井理紗	4	0	0.000	8	20	0.400	2.000	82	82	
16	228	神奈川	湘南	原涼子	4	0	0.000	8	20	0.400	2.000	82	82	
4	240	三重	津東	星合萌衣	5	0	0.000	9	25	0.360	1.800	84	84	
18	248	石川	金沢二水	笠松美里	4	0	0.000	7	20	0.350	1.750	85	85	
8	244	新潟	新潟第一	渡邊万優佳	4	0	0.000	6	20	0.300	1.500	86	86	
9	256	奈良	西の京	石田友里奈	4	0	0.000	6	20	0.300	1.500	86	86	
17	232	山梨	甲斐清和	中沢琳楽	4	0	0.000	6	20	0.300	1.500	86	86	
7	294	沖縄	縄宜野座	池原日菜	3	0	0.000	4	15	0.267	1.333	89	89	
12	216	茨城	緑岡	高木優衣	4	0	0.000	5	20	0.250	1.250	90	90	
2	267	鳥取	鳥取湖陵	飯塚優美	5	0	0.000	6	25	0.240	1.200	91	91	
1	213	福島	川俣	黒田歩	4	0	0.000	4	19	0.211	1.000	92	92	
14	255	奈良	西の京	野口美紀	4	0	0.000	2	20	0.100	0.500	93	93	
												94	94	
												94	94	

女子個人対抗フルーレ（予選トーナメント）

技術委員署名

都道府県|学 校 名|氏 名

山口	柳井学園	木村 結	(1)	V15					
石川	金沢錦丘	大桑 直子	(64)	1	2	木村 結 V15			決勝トーナメント進出者
静岡	不二聖心	中村 莉子	(33)	V15		33	木村 結 13		
群馬	高崎商大附属	登坂 梨乃	(32)	2	14	中村 莉子 9			
佐賀	佐賀商業	服部 妃冬未	(17)	V15			49	藤岡 沙綾 (A)	
長崎	諫早商業	矢ヶ部 みずほ	(48)	3	5	服部 妃冬未 11			
大分	大分豊府	丸山 美宇	(49)	6		34	藤岡 沙綾 V15		
熊本	翔陽	藤岡 沙綾	(16)	4	V15	藤岡 沙綾 V15			
岐阜	岐阜総合学園	辻 すみれ	(9)	V15					
東京	東亜学園	新井 ひより	(56)	5	4	辻 すみれ V15			
京都	同志社女子	森 千尋	(41)	V15		35	辻 すみれ V10		
滋賀	愛知	松原 奈美	(24)	6	11	森 千尋 4			
富山	富山西	高田野乃香	(25)	V15			50	辻 すみれ (B)	
三重	津東	村上 夏希	(40)	7	5	高田野乃香 6			
長崎	諫早商業	大町 麻悠里	(57)	3		36	溝口 礼菜 9		
千葉	柏陵	溝口 礼菜	(8)	8	V15	溝口 礼菜 V15			
福岡	福岡魁誠	林 秋香	(5)	V15					
富山	富山西	前田 友菜	(60)	9	14	林 秋香 5			
岩手	一関第一	千葉 朱夏	(37)	V15		37	千葉 朱夏 V14		
山形	米沢興譲館	高橋 千東	(28)	10	3	千葉 朱夏 V15			
埼玉	埼玉栄	武宮 志奈	(21)	V15			51	千葉 朱夏 (C)	
静岡	東海大静岡翔洋	石川 結理	(44)	11	14	武宮 志奈 V15			
福井	北陸	英香 那	(53)	11		38	武宮 志奈 10		
島根	安来	遠藤 莉央	(12)	12	V15	遠藤 莉央 6			
香川	三本松	橋本 悠加	(13)	9					
岩手	一関学院	佐々木 月	(52)	13	V11	佐々木 月 9			
徳島	城ノ内	稲垣 はるな	(45)	4		39	吉村 美穂 9		
滋賀	立命館守山	吉村 美穂	(20)	14	V15	吉村 美穂 V15			
愛知	愛知商業	柳原 紗衣	(29)	10			52	遠藤 里菜 (D)	
北海道	札幌大谷	泉澤 カンナ	(36)	15	V15	泉澤 カンナ 7			
長野	伊那北	村松 佐恵	(61)	4		40	遠藤 里菜 V15		
群馬	高崎商大附属	遠藤 里菜	(4)	16	V15	遠藤 里菜 V15			

女子個人対抗フルーレ（予選トーナメント）

技術委員署名

都道府県|学 校 名|氏 名

東京	帝京	森千絢	(3)	V15				
兵庫	星陵	高谷涼那	(62)	17	6	森千絢 12		
東京	帝京	梅津春香	(35)	V15		41	梅津春香 V15	
北海道	札幌光星	齊藤愛也子	(30)	18	6	梅津春香 V15		
鹿児島	鹿児島南	山口美里	(19)	V15			53	梅津春香 (E)
高知	高知南	田村佳奈恵	(46)	19	11	山口美里 3		
鹿児島	鹿児島南	吉松琳果	(51)	7		42		
京都	龍谷大平安	寺田智子	(14)	20	V15	寺田智子 V15		
山形	米沢興譲館	高田真帆	(11)	V15				
山口	岩国工業	山中志緒里	(54)	21	9	高田真帆 V15		
宮崎	宮崎西	永利梨乃	(43)	7		43	高田真帆 V7	
福井	武生	高原真央	(22)	22	V15	高原真央 13		
熊本	翔陽	吉崎沙織	(27)	V15			54	高田真帆 (F)
宮城	仙台第二	工藤うみ	(38)	23	9	吉崎沙織 14		
長野	箕輪進修	福島亜澄	(59)	4		44		
東京	東亜学園	坂井真子	(6)	24	V15	坂井真子 V15		
岐阜	大垣南	竹中誉稀	(7)	V15				
福岡	美萩野女子	石飛菜有	(58)	25	4	竹中誉稀 V15		
大阪	大阪国際滝井	吉田早花	(39)	7		45	竹中誉稀 7	
秋田	聖霊	石綿夢望	(26)	26	V15	石綿夢望 10		
茨城	緑岡	藻垣真音	(23)	11			55	高橋優月 (G)
栃木	宇都宮中央女子	高橋実乃梨	(42)	27	V15	高橋実乃梨 1		
大分	大分豊府	徳永優希	(55)	5		46	高橋優月 V15	
秋田	聖霊	高橋優月	(10)	28	V15	高橋優月 V15		
福島	川俣	菅野千尋	(15)	8				
愛媛	三島	白峰杏香	(50)	29	V15	白峰杏香 9		
香川	三本松	島津萌渚	(47)	9		47	巾下可蓮 6	
和歌山	和歌山北	巾下可蓮	(18)	30	V15	巾下可蓮 V15		
岡山	岡山大安寺	森本菜月	(31)	V15			56	東晟良 (H)
千葉	松戸	玉田七海	(34)	31	7	森本菜月 8		
佐賀	佐賀商業	竹内実祥	(63)	4		48	東晟良 V15	
和歌山	和歌山北	東晟良	(2)	32	V15	東晟良 V15		

# 平成27年度 全国高等学校総合体育大会フェンシング競技

## 女子個人対抗フルーレ（決勝トーナメント）

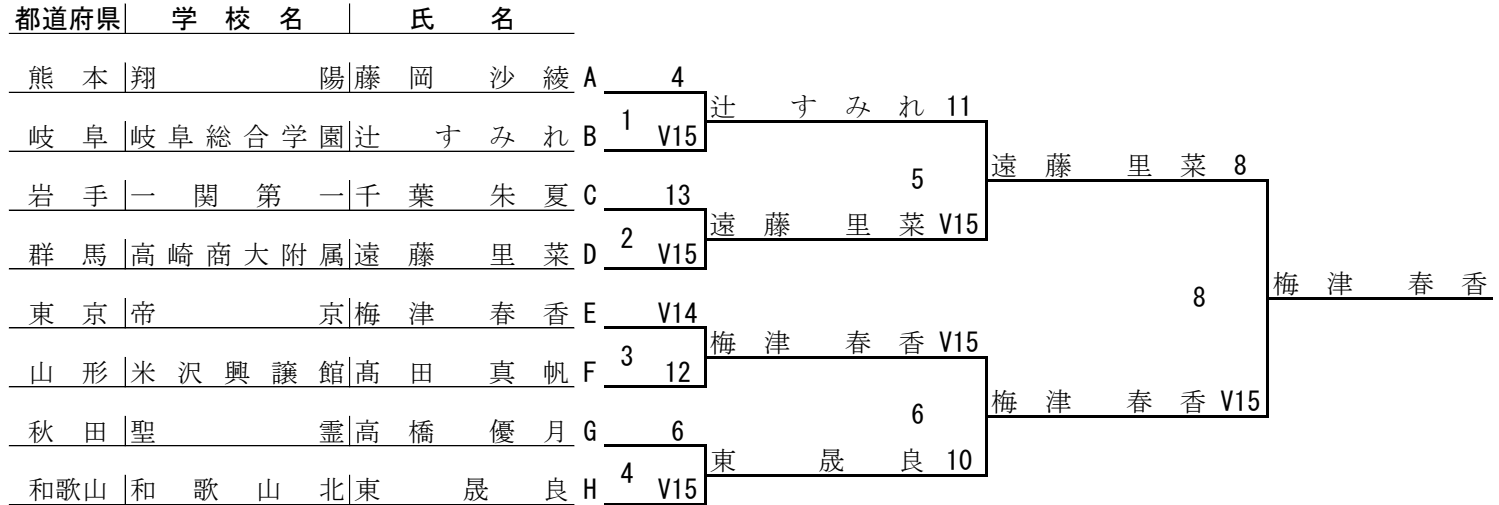

### 決勝トーナメント進出者

順位	シード	都道府県	学校名	氏名
A	16	熊本	翔陽	藤岡 沙綾
B	9	岐阜	岐阜総合学園	辻 すみれ
C	37	岩手	一関第一	千葉 朱夏
D	4	群馬	高崎商大附属	遠藤 里菜
E	35	東京	帝京	梅津 春香
F	11	山形	米沢興譲館	高田 真帆
G	10	秋田	聖霊	高橋 優月
H	2	和歌山	和歌山北	東 晟良

### 3, 4位決定戦

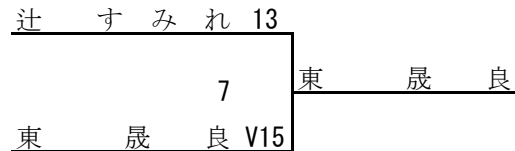

### 最終順位

順位	都道府県	学校名	氏名
1	東京	帝京	梅津 春香
2	群馬	高崎商大附属	遠藤 里菜
3	和歌山	和歌山北	東 晟良
4	岐阜	岐阜総合学園	辻 すみれ
5	秋田	聖霊	高橋 優月
6	山形	米沢興譲館	高田 真帆
7	熊本	翔陽	藤岡 沙綾
8	岩手	一関第一	千葉 朱夏

技術委員署名





## 平成27年度全国高等学校総合体育大会

男子個人対抗エペ

(シード順位表)

技術委員署名

P No.	番号	都道府県	学校名	氏名	試合 M	勝数 V	勝率 V/M	突数 TD	被突 TR	突数率 TD/TR	突率 TD/M	シード 順位	暫定 順位
9	335	山口	岩国工業	加納虹輝	4	4	1.000	20	4	5.000	5.000	1	1
4	321	新潟	新潟第一	古保聖	4	4	1.000	20	5	4.000	5.000	2	2
5	312	東京	東亜学園	敷根崇裕	4	4	1.000	20	8	2.500	5.000	3	3
3	346	鹿児島	鹿児島南	野口舞人	4	4	1.000	20	10	2.000	5.000	4	4
6	306	宮城	気仙沼	三浦秀也	4	4	1.000	20	12	1.667	5.000	5	5
8	320	長野	箕輪進修	平松海成	4	4	1.000	20	12	1.667	5.000	6	5
2	330	兵庫	三木	田尻航大	5	4	0.800	23	9	2.556	4.600	7	7
2	308	茨城	水戸第一	安雅人	5	4	0.800	22	10	2.200	4.400	8	8
2	307	福島	川俣	佐々木優人	5	4	0.800	20	12	1.667	4.000	9	9
1	310	群馬	沼田	武井倅也	5	4	0.800	21	17	1.235	4.200	10	10
9	304	岩手	一関第二	伊東歩	4	3	0.750	15	10	1.500	3.750	11	11
7	317	愛知	愛工大名電	川北信海	4	3	0.750	17	12	1.417	4.250	12	12
5	347	沖縄	具志川	佐久川政樹	4	3	0.750	15	12	1.250	3.750	13	13
8	341	大分	大分豊府	伊野蒼汰	4	3	0.750	17	14	1.214	4.250	14	14
4	305	山形	山形東	堀場涼	4	3	0.750	14	15	0.933	3.500	15	15
1	332	広島	崇徳	清胤慶英	5	3	0.600	22	17	1.294	4.400	16	16
1	340	福岡	福岡魁誠	古田育男	5	3	0.600	20	18	1.111	4.000	17	17
1	302	青森	田名部	大坊康太郎	5	3	0.600	21	19	1.105	4.200	18	18
7	331	岡山	岡山大安寺	増田陽人	4	2	0.500	13	11	1.182	3.250	19	19
3	301	北海道	札幌光星	八代直樹	4	2	0.500	16	14	1.143	4.000	20	20
3	309	栃木	栃木商業	稲月智也	4	2	0.500	16	14	1.143	4.000	21	20
6	337	香川	三本松	松浦碧也	4	2	0.500	17	15	1.133	4.250	22	22
4	344	熊本	翔陽	東田航輝	4	2	0.500	15	14	1.071	3.750	23	23
8	318	岐阜	大垣南	鈴村健太	4	2	0.500	17	16	1.063	4.250	24	24
9	339	愛媛	済美	田村卓也	4	2	0.500	14	14	1.000	3.500	25	25
6	326	和歌山	向陽	栗栖怜央	4	2	0.500	16	17	0.941	4.000	26	26
7	303	秋田	秋田北鷹	松渕真平	4	2	0.500	15	16	0.938	3.750	27	27
6	343	長崎	長崎工業	石川玄	4	2	0.500	13	14	0.929	3.250	28	28
3	333	鳥取	鳥取工業	小倉大樹	4	2	0.500	15	17	0.882	3.750	29	29
7	314	千葉	日大習志野	西林凜	4	2	0.500	13	17	0.765	3.250	30	30
2	345	宮崎	宮崎西	外菌廉太郎	5	2	0.400	14	21	0.667	2.800	31	31
5	322	富山	水橋	三木隆征	4	1	0.250	16	15	1.067	4.000	32	32
7	325	滋賀	愛知山田	山田廉	4	1	0.250	14	16	0.875	3.500	33	33
4	319	三重	津東山本	晃太郎	4	1	0.250	11	14	0.786	2.750	34	34
8	311	埼玉	与野	斎藤諒介	4	1	0.250	13	17	0.765	3.250	35	35
5	328	京都	龍谷大平安	田村優治	4	1	0.250	11	16	0.688	2.750	36	36
9	315	山梨	甲斐清和	望月竜馬	4	1	0.250	9	14	0.643	2.250	37	37
5	338	高知	高知南	山内宏典	4	1	0.250	8	19	0.421	2.000	38	38
1	327	奈良	西の京	堀内信吾	5	1	0.200	19	23	0.826	3.800	39	39
1	316	静岡	沼津西	西山智之新	5	1	0.200	15	24	0.625	3.000	40	40
2	336	徳島	城ノ内	土居健志	5	1	0.200	11	24	0.458	2.200	41	41
6	334	島根	安来	金田杏平	4	0	0.000	10	18	0.556	2.500	42	42
8	329	大阪	清風	新田健人	4	0	0.000	10	18	0.556	2.500	42	42
2	323	石川	金沢西	東谷歩夢	5	0	0.000	11	25	0.440	2.200	44	44
4	313	神奈川	法政第二	前川健	4	0	0.000	8	20	0.400	2.000	45	45
3	324	福井	北陸	青木俊貴	4	0	0.000	6	18	0.333	1.500	46	46
9	342	佐賀	佐賀商業	古賀大幹	4	0	0.000	4	20	0.200	1.000	47	47

男子個人対抗エペ（予選トーナメント）

技術委員署名

都道府県学 校 名氏 名

決勝トーナメント進出者

山口	岩国工業	加納虹輝 (1)	V15			
富山	水橋	三木隆征 (32)	1	1	加納虹輝 V15	
福岡	福岡魁誠	古田育男 (17)	10		17	加納虹輝
広島	崇徳	清胤慶英 (16)	2	V15	清胤慶英 5	
福島	川俣	佐々木優人 (9)	9			
岐阜	大垣南	鈴村健太 (24)	3	V15	鈴村健太 V15	
愛媛	済美	田村卓也 (25)	8		18	鈴村健太
茨城	水戸第一	安雅人 (8)	4	V15	安雅人 14	
宮城	気仙沼	三浦秀也 (5)	V15			
長崎	長崎工業	石川玄 (28)	5	7	三浦秀也 10	
栃木	栃木商業	稲月智也 (21)	6		19	川北信海
愛知	愛工大名電	川北信海 (12)	6	V15	川北信海 V15	
沖縄	具志川	佐久川政樹 (13)	12			
北海道	札幌光星	八代直樹 (20)	7	V15	八代直樹 V14	
鳥取	鳥取工業	小倉大樹 (29)	V9		20	八代直樹
鹿児島	鹿児島南	野口舞人 (4)	8	8	小倉大樹 13	
東京	東亜学園	敷根崇裕 (3)	V15			
千葉	日大習志野	西林凜 (30)	9	3	敷根崇裕 V15	
岡山	岡山大安寺	増田陽人 (19)	V15		21	敷根崇裕
大分	大分豊府	伊野蒼汰 (14)	10	6	増田陽人 8	
岩手	一関第二	伊東歩 (11)	V15			
香川	三本松	松浦碧也 (22)	11	14	伊東歩 V13	
秋田	秋田北鷹	松渕真平 (27)	12		22	伊東歩
長野	箕輪進修	平松海成 (6)	12	V15	平松海成 12	
兵庫	三木	田尻航大 (7)	V15			
和歌山	向陽	栗栖怜央 (26)	13	9	田尻航大 10	
熊本	翔陽	東田航輝 (23)	11		23	武井倭也
群馬	沼田	武井倭也 (10)	14	V15	武井倭也 V15	
山形	山形東	堀場涼 (15)	V15			
青森	田名部	大坊康太郎 (18)	15	14	堀場涼 7	
宮崎	宮崎西	外薗廉太郎 (31)	6		24	古俣聖
新潟	新潟第一	古俣聖 (2)	16	V15	古俣聖 V15	

# 平成27年度全国高等学校総合体育大会

## 男子個人対抗エペ（決勝トーナメント）

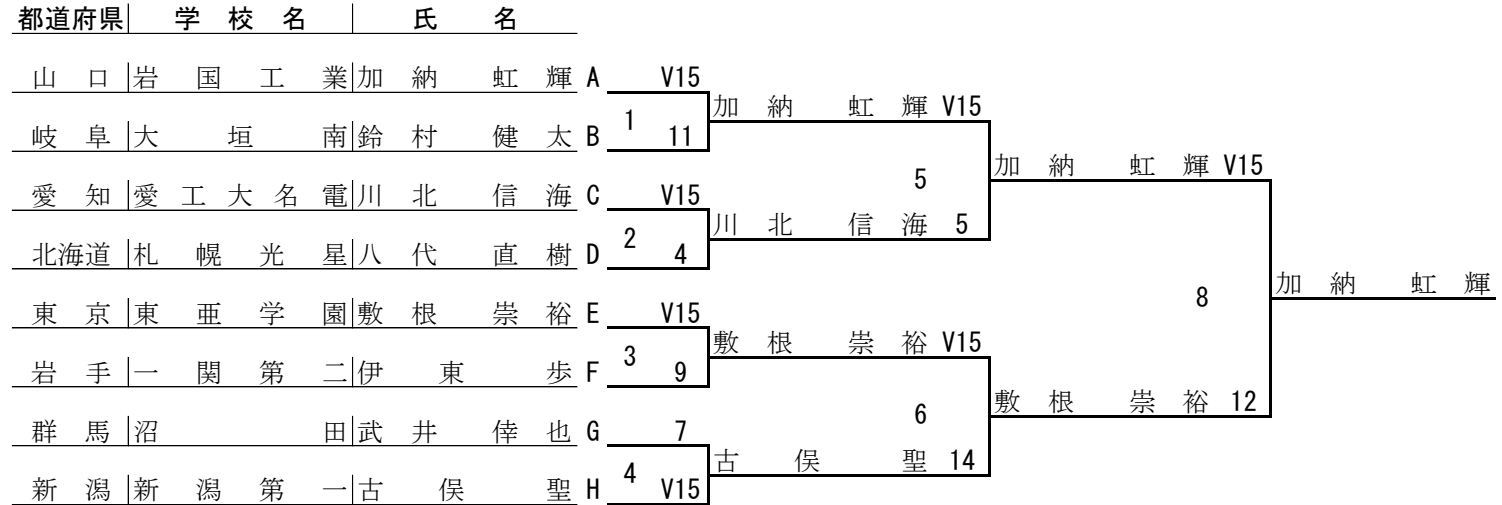

### 決勝トーナメント進出者

順位	シード	都道府県	学校名	氏名
A	1	山口	岩国工業	加納虹輝
B	24	岐阜	大垣南鈴	鈴村健太
C	12	愛知	愛工大名電	川北信海
D	20	北海道	札幌光星	八代直樹
E	3	東京	東亜学園	敷根崇裕
F	11	岩手	一関第二	伊東歩
G	10	群馬	沼田	武井倅也
H	2	新潟	新潟第一	古俣聖

### 3, 4位決定戦

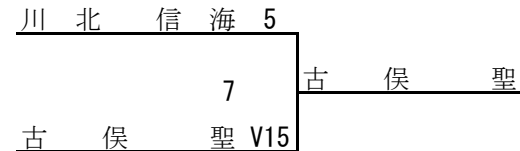

### 最終順位

順位	都道府県	学校名	氏名
1	山口	岩国工業	加納虹輝
2	東京	東亜学園	敷根崇裕
3	新潟	新潟第一	古俣聖
4	愛知	愛工大名電	川北信海
5	群馬	沼田	武井倅也
6	岩手	一関第二	伊東歩
7	北海道	札幌光星	八代直樹
8	岐阜	大垣南鈴	鈴村健太

技術委員署名

平成27年度 全国高等学校総合体育大会フェンシング競技

女子個人対抗エペ

(予選プール)

技術委員署名

P No.	番号	都道府県	学校名	氏名	No.	1	2	3	4	5	6	試合M	勝数V	勝率V/M	突数TD	被突TR	突数率TD/TR	突率TD/M
1	406	宮城	仙台	後藤 美悠	1		2	3	3	V4	V5	5	2	0.400	17	19	0.895	3.400
	446	鹿児島	鹿児島南	山口 美里	2	V3		V5	3	V4	V5	5	4	0.800	20	16	1.250	4.000
	429	大阪	帝塚山学院	中浦 柚樹	3	V5	4		V5	V5	V5	5	4	0.800	24	18	1.333	4.800
	410	群馬	高崎商大附属	登坂 梨乃	4	V5	V4	4		V5	V5	5	4	0.800	23	12	1.917	4.600
	420	長野	箕輪進修	塩澤 歩花	5	3	3	2	1		V5	5	1	0.200	14	20	0.700	2.800
	401	北海道	札幌光星	黒澤 杏菜	6	3	3	4	0	2		5	0	0.000	12	25	0.480	2.400
2	413	神奈川	横浜商大	コルドバ ユキコ	1		V5	2	V5	4		4	2	0.500	16	15	1.067	4.000
	443	長崎	諫早商業	矢ヶ部 みずほ	2	4		0	2	2		4	0	0.000	8	16	0.500	2.000
	430	兵庫	星陵	松本 夏佳	3	V5	V1		V5	v3		4	4	1.000	14	6	2.333	3.500
	407	福島	川俣	菅野 千尋	4	1	V5	4		V5		4	2	0.500	15	16	0.938	3.750
	434	島根	安来	二岡 紗理奈	5	V5	V5	0	4			4	2	0.500	14	14	1.000	3.500
3	409	栃木	栃翔南	長濱 真由	1		V5	V4	V5	V3		4	4	1.000	17	12	1.417	4.250
	436	徳島	城ノ内	稲垣 はるな	2	2		V5	V5	1		4	2	0.500	13	15	0.867	3.250
	432	広島	神辺	長久 菜都美	3	4	2		3	2		4	0	0.000	11	19	0.579	2.750
	423	石川	金沢錦丘	森 千帆	4	3	3	V5		V5		4	2	0.500	16	17	0.941	4.000
	441	大分	別府商業	小田 みはる	5	3	V5	V5	4			4	2	0.500	17	11	1.545	4.250
4	426	和歌山	和歌山北	竹中 稚葉	1		3	V5	2	V5		4	2	0.500	15	13	1.154	3.750
	408	茨城	下館工業	池田 茉佑	2	V5		V5	V5	V3		4	4	1.000	18	11	1.636	4.500
	437	香川	三本松	中村 遥香	3	2	2		4	3		4	0	0.000	11	20	0.550	2.750
	433	鳥取	米子南	近藤 未羽	4	V5	4	V5		2		4	2	0.500	16	16	1.000	4.000
	440	福岡	福岡魁誠	香月 優希	5	1	2	V5	V5			4	2	0.500	13	13	1.000	3.250
5	402	青森	黒石	千葉 美美	1		2	1	V5	0		4	1	0.250	8	16	0.500	2.000
	421	新潟	新潟	安藤 真理	2	V5		V5	V5	0		4	3	0.750	15	10	1.500	3.750
	445	宮崎	宮崎南	水流 萌々子	3	V2	3		1	V4		4	2	0.500	10	13	0.769	2.500
	428	京都	立命館	大八木 愛	4	4	4	V5		1		4	1	0.250	14	13	1.077	3.500
	418	岐阜	鶯谷	河瀬 珠恵	5	V5	V1	2	V2			4	3	0.750	10	5	2.000	2.500
6	447	沖縄	宜野座	池原 日菜	1		2	4	0	2		4	0	0.000	8	20	0.400	2.000
	424	福井	武生商業	徳田 春菜	2	V5		3	0	V5		4	2	0.500	13	16	0.813	3.250
	425	滋賀	立命館守山	吉村 美穂	3	V5	V5		V5	V5		4	4	1.000	20	12	1.667	5.000
	419	三重	津東	村上 夏希	4	V5	V5	2		V5		4	3	0.750	17	8	2.125	4.250
	412	東京	東亜学園	新井 ひより	5	V5	4	3	3			4	1	0.250	15	17	0.882	3.750
7	427	奈良	西の京	石田 友里奈	1		2	3	3	1		4	0	0.000	9	19	0.474	2.250
	415	山梨	甲陵	渡辺 ほのか	2	V5		4	V5	3		4	2	0.500	17	16	1.063	4.250
	435	山口	岩国工業	武藤 瑞樹	3	V5	V5		V5	V5		4	4	1.000	20	14	1.429	5.000
	417	愛知	中京大中京	尾矢 二千花	4	V4	4	3		V5		4	2	0.500	16	17	0.941	4.000
	403	秋田	秋田北鷹	佐藤 涼華	5	V5	V5	4	4			4	2	0.500	18	14	1.286	4.500
8	431	岡山	西大寺	桑田 晴香	1		V5	V5	V5	V5		4	4	1.000	20	9	2.222	5.000
	405	山形	米沢興譲館	高橋 千東	2	1		3	4	V4		4	1	0.250	12	17	0.706	3.000
	422	富山	富山西	前田 友菜	3	4	V5		V5	V5		4	3	0.750	19	11	1.727	4.750
	444	熊本	翔陽	吉崎 沙織	4	1	V4	1		4		4	1	0.250	10	19	0.526	2.500
	411	埼玉	与野	川村 雪菜	5	3	3	2	V5			4	1	0.250	13	18	0.722	3.250
9	442	佐賀	佐賀商業	竹内 実祥	1		V5	V2	V5	2		4	3	0.750	14	12	1.167	3.500
	414	千葉	柏陵	山田 瑞樹	2	4		V5	V5	2		4	2	0.500	16	13	1.231	4.000
	404	岩手	一関第二	勝浦 花菜	3	2	4		2	3		4	0	0.000	11	17	0.647	2.750
	416	静岡	沼津西	山下 舞	4	3	2	V5		V5		4	2	0.500	15	14	1.071	3.750
	438	高知	高知南	田村 佳奈恵	5	V3	V2	V5	2			4	3	0.750	12	12	1.000	3.000



女子個人対抗エペ (予選トーナメント)

技術委員署名

都道府県	学校名	氏名	名	対戦相手	結果	決勝トーナメント進出者
兵庫	星陵	松本 夏佳	(1)	0		
宮城	仙台台	後藤 美悠	(32)	1	V1	後藤 美悠 11
秋田	秋田北鷹	佐藤 涼華	(17)	V15	17	佐藤 涼華
大分	別府商業	小田 みはる	(16)	2	14	佐藤 涼華 V15
鹿児島	鹿児島南	山口 美里	(9)	V7		
島根	安来	二岡 紗理奈	(24)	3	6	山口 美里 V15
福岡	福岡魁誠	香月 優希	(25)	9		山口 美里
大阪	帝塚山学院	中浦 柚樹	(8)	4	V15	中浦 柚樹 14
山口	岩国工業	武藤 瑞樹	(5)	12		
福島	川俣	菅野 千尋	(28)	5	V15	菅野 千尋 12
神奈川	横浜商大	コルドバ ユキコ	(21)	9		前田 友菜
富山	富山西	前田 友菜	(12)	6	V15	前田 友菜 V15
新潟	新潟	安藤 真理	(13)	V15		
静岡	沼津西	山下 舞	(20)	7	14	安藤 真理 6
徳島	城ノ内	稲垣 はるな	(29)	V15	20	稲垣 はるな
茨城	下館工業	池田 茉佑	(4)	8	8	稲垣 はるな V15
滋賀	立命館守山	吉村 美穂	(3)	V15		
福井	武生商業	徳田 春菜	(30)	9	10	吉村 美穂 V15
和歌山	和歌山北	竹中 稚葉	(19)	V14	21	吉村 美穂
佐賀	佐賀商業	竹内 実祥	(14)	10	10	竹中 稚葉 9
岐阜	鶯谷	河瀬 珠恵	(11)	V15		
山梨	甲陵	渡辺 ほのか	(22)	11	9	河瀬 珠恵 14
愛知	中京大中京	尾矢 二千花	(27)	V15	22	尾矢 二千花
栃木	栃翔南	長濱 真由	(6)	12	11	尾矢 二千花 V15
群馬	高崎商大附属	登坂 梨乃	(7)	V15		
石川	金沢錦丘	森 千帆	(26)	13	13	登坂 梨乃 V15
鳥取	米子南	近藤 未羽	(23)	11		登坂 梨乃
三重	津東	村上 夏希	(10)	14	V15	村上 夏希 4
高知	高知南	田村 佳奈恵	(15)	V6		
千葉	柏陵	山田 瑞樹	(18)	15	5	田村 佳奈恵 2
宮崎	宮崎南	水流 萌々子	(31)	8		桑田 晴香
岡山	西大寺	桑田 晴香	(2)	16	V15	桑田 晴香 V15

# 平成27年度 全国高等学校総合体育大会フェンシング競技

## 女子個人対抗エペ（決勝トーナメント）

都道府県	学校名	氏名
秋田	秋田北鷹	佐藤涼華 A
鹿児島	鹿児島南	山口美里 B
富山	富山西	前田友菜 C
徳島	城ノ内	稲垣はるな D
滋賀	立命館守山	吉村美穂 E
愛知	中京大中京	尾矢二千花 F
群馬	高崎商大附属	登坂梨乃 G
岡山	西大寺	桑田晴香 H

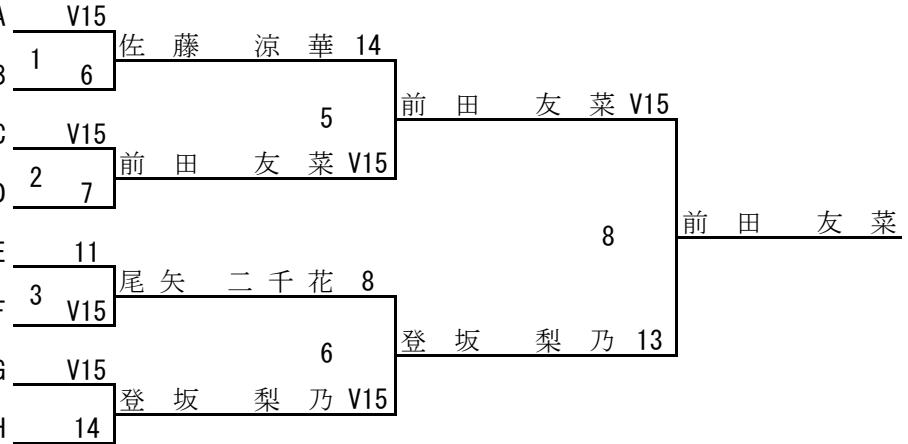

### 決勝トーナメント進出者

順番	シード	都道府県	学校名	氏名
A	17	秋田	秋田北鷹	佐藤涼華
B	9	鹿児島	鹿児島南	山口美里
C	12	富山	富山西	前田友菜
D	29	徳島	城ノ内	稲垣はるな
E	3	滋賀	立命館守山	吉村美穂
F	27	愛知	中京大中京	尾矢二千花
G	7	群馬	高崎商大附属	登坂梨乃
H	2	岡山	西大寺	桑田晴香

### 3, 4位決定戦

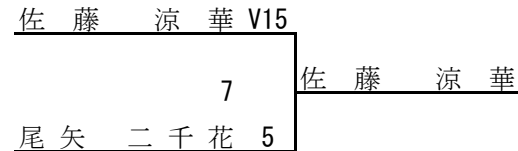

### 最終順位

順位	都道府県	学校名	氏名
1	富山	富山西	前田友菜
2	群馬	高崎商大附属	登坂梨乃
3	秋田	秋田北鷹	佐藤涼華
4	愛知	中京大中京	尾矢二千花
5	岡山	西大寺	桑田晴香
6	滋賀	立命館守山	吉村美穂
7	鹿児島	鹿児島南	山口美里
8	徳島	城ノ内	稲垣はるな

技術委員署名



平成27年度全国高等学校総合体育大会

男子個人対抗サーブル

(予選プール)

技術委員署名

P No.	番号	都道府県	学校名	氏名	No.	1	2	3	4	5	6	試合M	勝数V	勝率V/M	突数TD	被突TR	突数率TD/TR	突率TD/M
1	525	福井	武生	山田裕太	1		1	4	V5	2	4	5	1	0.200	16	22	0.727	3.200
	520	三重	海星	柏木慈理	2	V5		V5	V5	V5	3	5	4	0.800	23	17	1.353	4.600
	543	長崎	長崎工業	浦本昌吾	3	V5	4		4	4	3	5	1	0.200	20	24	0.833	4.000
	516	山梨	甲陵	樋口阜之助	4	2	3	V5		3	4	5	1	0.200	17	24	0.708	3.400
	504	岩手	一関第二	阿部晴空	5	V5	4	V5	V5		V5	5	4	0.800	24	18	1.333	4.800
	527	和歌山	和歌山北	井神湖大朗	6	V5	V5	V5	V5	4		5	4	0.800	24	19	1.263	4.800
2	514	神奈川	慶應義塾	山田拓輝	1		V5	3	3	V5		4	2	0.500	16	12	1.333	4.000
	542	佐賀	佐賀商業	栗原大揮	2	2		1	0	4		4	0	0.000	7	20	0.350	1.750
	517	静岡	沼津西	青木貴雅	3	V5	V5		1	V5		4	3	0.750	16	10	1.600	4.000
	507	福島	川俣	佐藤真春	4	V5	V5	V5		V5		4	4	1.000	20	5	4.000	5.000
	535	島根	松江工業	山岡巧	5	0	V5	1	1			4	1	0.250	7	19	0.368	1.750
3	519	岐阜	大垣南	渡邊裕斗	1		V5	4	V5	V5		4	3	0.750	19	9	2.111	4.750
	526	滋賀	石山	松本黎	2	3		3	0	4		4	0	0.000	10	20	0.500	2.500
	512	東京	クラーク記念国小	山桂史	3	V5	V5		V5	V5		4	4	1.000	20	8	2.500	5.000
	503	秋田	秋田北鷹	松渕直希	4	0	V5	0		V5		4	2	0.500	10	10	1.000	2.500
	533	広島	盈進	高橋祐登	5	1	V5	1	0			4	1	0.250	7	19	0.368	1.750
4	546	沖縄	沖縄工業	知念芳樹	1		0	V5	0	V5		4	2	0.500	10	15	0.667	2.500
	501	北海道	札幌光星	山直崇	2	V5		V5	V5	V5		4	4	1.000	20	5	4.000	5.000
	528	奈良	西の京	中村元	3	3	0		0	2		4	0	0.000	5	20	0.250	1.250
	511	埼玉	立教新座	高木良輔	4	V5	3	V5		V5		4	3	0.750	18	5	3.600	4.500
	534	鳥取	鳥取工業	小西玄泰	5	2	2	V5	0			4	1	0.250	9	17	0.529	2.250
5	532	岡山	西大寺	山本健太	1		V5	V5	3	V5		4	3	0.750	18	13	1.385	4.500
	529	京都	龍谷大平安	木村奎太郎	2	2		1	2	2		4	0	0.000	7	20	0.350	1.750
	538	香川	三本松	山本康平	3	2	V5		3	V5		4	2	0.500	15	12	1.250	3.750
	513	東京	帝京	清水紀宏	4	V5	V5	V5		V5		4	4	1.000	20	11	1.818	5.000
	541	大分	大分豊府	松重宗一郎	5	4	V5	1	3			4	1	0.250	13	17	0.765	3.250
6	510	群馬	高崎商大附属	倉林洋太	1		3	3	2	1		4	0	0.000	9	20	0.450	2.250
	522	新潟	東京学館新潟	稲垣武人	2	V5		V5	V5	V5		4	4	1.000	20	11	1.818	5.000
	545	鹿児島	鹿児島南	大村貴之	3	V5	3		V5	1		4	2	0.500	14	13	1.077	3.500
	537	徳島	城ノ内	山田将大	4	V5	2	0		1		4	1	0.250	8	17	0.471	2.000
	505	山形	山形東	山崎匠	5	V5	3	V5	V5			4	3	0.750	18	8	2.250	4.500
7	508	茨城	茨城	澤畠武博	1		V5	V5	1	V5		4	3	0.750	16	9	1.778	4.000
	506	宮城	仙台南	田嶋麟太郎	2	3		V5	V5	1		4	2	0.500	14	16	0.875	3.500
	539	愛媛	三島	山口航太	3	0	3		3	V5		4	1	0.250	11	16	0.688	2.750
	524	石川	金沢西	橋本和樹	4	V5	3	V5		4		4	2	0.500	17	14	1.214	4.250
	530	大阪	清風	神田宗一郎	5	1	V5	1	V5			4	2	0.500	12	15	0.800	3.000
8	544	熊本	翔陽	尾川世我	1		V5	4	V5	V5		4	3	0.750	19	10	1.900	4.750
	531	兵庫	星陵	清水周作	2	0		1	1	2		4	0	0.000	4	20	0.200	1.000
	518	愛知	愛工大名電	森皓己	3	V5	V5		V5	V5		4	4	1.000	20	10	2.000	5.000
	523	富山	水橋	竹田駿也	4	1	V5	3		4		4	1	0.250	13	16	0.813	3.250
	515	千葉	検見川	小田隆介	5	4	V5	2	V5			4	2	0.500	16	16	1.000	4.000
9	502	青森	黒石	乗田一幾	1		V5	V5	1	V5		4	3	0.750	16	11	1.455	4.000
	521	長野	箕輪進修	福島大和	2	1		2	1	V5		4	1	0.250	9	18	0.500	2.250
	509	栃木	栃木翔南	大橋亮介	3	2	V5		1	3		4	1	0.250	11	17	0.647	2.750
	536	山口	岩国工業	弘中大貴	4	V5	V5	V5		V5		4	4	1.000	20	4	5.000	5.000
	540	福岡	福岡魁誠	前本大貴	5	3	3	V5	1			4	1	0.250	12	18	0.667	3.000

## 平成27年度全国高等学校総合体育大会

## 男子個人対抗サーブル

(シード順位表)

技術委員署名

P No.	番号	都道府県	学校名	氏名	試合 M	勝数 V	勝率 V/M	突数 TD	被突 TR	突数率 TD/TR	突率 TD/M	シード 順位	暫定 順位
9	536	山口	岩国工業	弘中大貴	4	4	1.000	20	4	5.000	5.000	1	1
4	501	北海道	札幌光星	山直崇	4	4	1.000	20	5	4.000	5.000	2	2
2	507	福島	川俣	佐藤真春	4	4	1.000	20	5	4.000	5.000	3	2
3	512	東京	クラーク記念国際	小山桂史	4	4	1.000	20	8	2.500	5.000	4	4
8	518	愛知	愛工大名電	森皓己	4	4	1.000	20	10	2.000	5.000	5	5
6	522	新潟	東京学館新潟	稲垣武人	4	4	1.000	20	11	1.818	5.000	6	6
5	513	東京	帝京	清水紀宏	4	4	1.000	20	11	1.818	5.000	7	6
1	520	三重	海星	柏木慈理	5	4	0.800	23	17	1.353	4.600	8	8
1	504	岩手	一関第二	阿部晴空	5	4	0.800	24	18	1.333	4.800	9	9
1	527	和歌山	和歌山北	井神湖大朗	5	4	0.800	24	19	1.263	4.800	10	10
4	511	埼玉	立教新座	高木良輔	4	3	0.750	18	5	3.600	4.500	11	11
6	505	山形	山形東	山崎匠	4	3	0.750	18	8	2.250	4.500	12	12
3	519	岐阜	大垣南	渡邊裕斗	4	3	0.750	19	9	2.111	4.750	13	13
8	544	熊本	翔陽	尾川世我	4	3	0.750	19	10	1.900	4.750	14	14
7	508	茨城	茨城	澤嶋武博	4	3	0.750	16	9	1.778	4.000	15	15
2	517	静岡	沼津西	青木貴雅	4	3	0.750	16	10	1.600	4.000	16	16
9	502	青森	黒石	乗田一幾	4	3	0.750	16	11	1.455	4.000	17	17
5	532	岡山	西大寺	山本健太	4	3	0.750	18	13	1.385	4.500	18	18
2	514	神奈川	慶應義塾	山田拓輝	4	2	0.500	16	12	1.333	4.000	19	19
5	538	香川	三本松	山本康平	4	2	0.500	15	12	1.250	3.750	20	20
7	524	石川	金沢西	橋本和樹	4	2	0.500	17	14	1.214	4.250	21	21
6	545	鹿児島	鹿児島南	大村貴之	4	2	0.500	14	13	1.077	3.500	22	22
8	515	千葉	検見川	小田隆介	4	2	0.500	16	16	1.000	4.000	23	23
3	503	秋田	秋田北鷹	松渕直希	4	2	0.500	10	10	1.000	2.500	24	24
7	506	宮城	仙台南	田嶋麟太郎	4	2	0.500	14	16	0.875	3.500	25	25
7	530	大阪	清風	神田宗一郎	4	2	0.500	12	15	0.800	3.000	26	26
4	546	沖縄	沖縄工業	知念芳樹	4	2	0.500	10	15	0.667	2.500	27	27
8	523	富山	水橋	竹田駿也	4	1	0.250	13	16	0.813	3.250	28	28
5	541	大分	大分豊府	松重宗一郎	4	1	0.250	13	17	0.765	3.250	29	29
7	539	愛媛	三島	山口航太	4	1	0.250	11	16	0.688	2.750	30	30
9	540	福岡	福岡魁誠	前本大貴	4	1	0.250	12	18	0.667	3.000	31	31
9	509	栃木	栃木翔南	大橋亮介	4	1	0.250	11	17	0.647	2.750	32	32
4	534	鳥取	鳥取工業	小西玄泰	4	1	0.250	9	17	0.529	2.250	33	33
9	521	長野	箕輪進修	福島大和	4	1	0.250	9	18	0.500	2.250	34	34
6	537	徳島	城ノ内	山田将大	4	1	0.250	8	17	0.471	2.000	35	35
2	535	島根	松江工業	山岡巧	4	1	0.250	7	19	0.368	1.750	36	36
3	533	広島	盈進	高橋祐登	4	1	0.250	7	19	0.368	1.750	36	36
1	543	長崎	長崎工業	浦本昌吾	5	1	0.200	20	24	0.833	4.000	38	38
1	525	福井	武生	山田裕太	5	1	0.200	16	22	0.727	3.200	39	39
1	516	山梨	甲陵	樋口阜之助	5	1	0.200	17	24	0.708	3.400	40	40
3	526	滋賀	石山	松本黎	4	0	0.000	10	20	0.500	2.500	41	41
6	510	群馬	高崎商大附属	倉林洋太	4	0	0.000	9	20	0.450	2.250	42	42
2	542	佐賀	佐賀商業	栗原大揮	4	0	0.000	7	20	0.350	1.750	43	43
5	529	京都	龍谷大平安	木村奎太郎	4	0	0.000	7	20	0.350	1.750	43	43
4	528	奈良	西の京	中村元	4	0	0.000	5	20	0.250	1.250	45	45
8	531	兵庫	星陵	清水周作	4	0	0.000	4	20	0.200	1.000	46	46

男子個人対抗サーブル（予選トーナメント）

技術委員署名

都道府県学 校 名氏 名

決勝トーナメント進出者

山口	岩国工業	弘中大貴	(1)	V15			
栃木	栃翔南	大橋亮介	(32)	1	8	弘中大貴 V15	
青森	黒石	乗田一幾	(17)	10	17	弘中大貴	
静岡	沼津西	青木貴雅	(16)	2	V15	青木貴雅 13	
岩手	一関第二	阿部晴空	(9)	V15			
秋田	秋田北鷹	松渕直希	(24)	3	9	阿部晴空 V15	
宮城	仙台南	田嶋麟太郎	(25)	9	18	阿部晴空	
三重	海星	柏木慈理	(8)	4	V15	柏木慈理 13	
愛知	愛工大名電	森皓己	(5)	V15			
富山	水橋	竹田駿也	(28)	5	7	森皓己 V15	
石川	金沢西	橋本和樹	(21)	10	19	森皓己	
山形	山形東	山崎匠	(12)	6	V15	山崎匠 10	
岐阜	大垣南	渡邊裕斗	(13)	V15			
香川	三本松	山本康平	(20)	7	11	渡邊裕斗 7	
大分	大分豊府	松重宗一郎	(29)	8	20	小山桂史	
東京	クラーク記念国際	小山桂史	(4)	8	V15	小山桂史 V15	
福島	川俣	佐藤真春	(3)	V15			
愛媛	三島	山口航太	(30)	9	3	佐藤真春 V15	
神奈川	慶應義塾	山田拓輝	(19)	V15	21	佐藤真春	
熊本	翔陽	尾川世我	(14)	10	11	山田拓輝 11	
埼玉	立教新座	高木良輔	(11)	V15			
鹿児島	鹿児島南	大村貴之	(22)	11	6	高木良輔 13	
沖縄	沖縄工業	知念芳樹	(27)	5	22	稲垣武人	
新潟	東京学館新潟	稲垣武人	(6)	12	V15	稲垣武人 V15	
東京	帝京	清水紀宏	(7)	V15			
大阪	清風	神田宗一郎	(26)	13	8	清水紀宏 V15	
千葉	検見川	小田隆介	(23)	14	23	清水紀宏	
和歌山	和歌山北	井神湖大朗	(10)	14	V15	井神湖大朗 5	
茨城	茨城	澤島武博	(15)	V15			
岡山	西大寺	山本健太	(18)	15	11	澤島武博 10	
福岡	福岡魁誠	前本大貴	(31)	7	24	山直崇	
北海道	札幌光星	山直崇	(2)	16	V15	山直崇 V15	

# 平成27年度全国高等学校総合体育大会

## 男子個人対抗サーブル（決勝トーナメント）

都道府県 | 学校名 | 氏名



### 決勝トーナメント進出者

順位	シード	都道府県	学校名	氏名
A	1	山口	岩国工業	弘中大貴
B	9	岩手	一関第二	阿部晴空
C	5	愛知	愛工大名電	森皓己
D	4	東京	クラーク記念国際	小山桂史
E	3	福島	川俣	佐藤真春
F	6	新潟	東京学館新潟	稲垣武人
G	7	東京	帝京	清水紀宏
H	2	北海道	札幌光星	山直崇

### 3, 4位決定戦

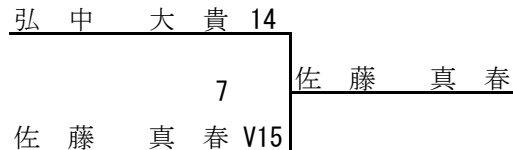

### 最終順位

順位	都道府県	学校名	氏名
1	東京	帝京	清水紀宏
2	東京	クラーク記念国際	小山桂史
3	福島	川俣	佐藤真春
4	山口	岩国工業	弘中大貴
5	北海道	札幌光星	山直崇
6	愛知	愛工大名電	森皓己
7	新潟	東京学館新潟	稲垣武人
8	岩手	一関第二	阿部晴空

技術委員署名



## 平成27年度全国高等学校総合体育大会

## 女子個人対抗サーブル

(シード順位表)

技術委員署名

P No.	番号	都道府県	学校名	氏名	試合 M	勝数 V	勝率 V/M	突数 TD	被突 TR	突数率 TD/TR	突率 TD/M	シード 順位	暫定 順位
9	826	和歌山	和歌山東	尾崎由依	4	4	1.000	20	2	10.000	5.000	1	1
8	839	福岡	福岡魁誠	林秋香	4	4	1.000	20	3	6.667	5.000	2	2
4	821	新潟	新潟商業	小林かなえ	4	4	1.000	20	5	4.000	5.000	3	3
3	816	静岡	沼津西	佐野友香	4	4	1.000	20	6	3.333	5.000	4	4
2	812	東京	大原学園	稲野遼南	4	4	1.000	20	10	2.000	5.000	5	5
6	803	秋田	秋田北鷹	田崎里花子	4	4	1.000	20	10	2.000	5.000	6	5
1	835	山口	柳井学園	木村結	5	4	0.800	23	11	2.091	4.600	7	7
1	801	北海道	札幌光星	山村直緒	5	4	0.800	23	15	1.533	4.600	8	8
9	838	愛媛	三島	白峰杏香	4	3	0.750	15	7	2.143	3.750	9	9
5	830	兵庫	星陵	高谷涼那	4	3	0.750	19	10	1.900	4.750	10	10
2	818	岐阜	岐阜各務野	安田早希	4	3	0.750	19	11	1.727	4.750	11	11
7	829	大阪	上宮	森彩音	4	3	0.750	18	11	1.636	4.500	12	12
6	840	大分	藤蔭	矢幡侑菜	4	3	0.750	19	13	1.462	4.750	13	13
7	806	宮城	仙台城南	鈴木未菜実	4	3	0.750	19	13	1.462	4.750	14	13
5	845	鹿児島	鹿児島南	雨田由香	4	3	0.750	17	14	1.214	4.250	15	15
4	841	佐賀	佐賀商業	服部妃冬未	4	3	0.750	18	15	1.200	4.500	16	16
1	805	山形	米沢興譲館	遠藤優実	5	3	0.600	17	20	0.850	3.400	17	17
5	831	岡山	岡山大安寺	渡邊菜々子	4	2	0.500	15	12	1.250	3.750	18	18
3	846	沖縄	宜野座	平川梨乃	4	2	0.500	16	14	1.143	4.000	19	19
3	814	千葉	松戸	玉田七海	4	2	0.500	16	14	1.143	4.000	20	19
4	804	岩手	一関学院	佐々木月	4	2	0.500	15	14	1.071	3.750	21	21
6	837	香川	三本松	安部詩織	4	2	0.500	15	14	1.071	3.750	22	21
2	828	京都	同志社女子	森千尋	4	2	0.500	13	13	1.000	3.250	23	23
8	802	青森	森田名部	竹田千安紀	4	2	0.500	14	15	0.933	3.500	24	24
7	817	愛知	愛知商業	牧明日香	4	2	0.500	13	14	0.929	3.250	25	25
9	842	長崎	諫早商業	大町麻悠里	4	2	0.500	11	13	0.846	2.750	26	26
8	822	富山	富山西	高田野乃香	4	2	0.500	13	16	0.813	3.250	27	27
5	815	山梨	甲陵	仲田更紗	4	2	0.500	11	14	0.786	2.750	28	28
3	823	石川	金沢錦丘	西栞里	4	2	0.500	12	16	0.750	3.000	29	29
1	825	滋賀	玉川	平井咲紀	5	2	0.400	16	20	0.800	3.200	30	30
6	834	島根	安来	遠藤莉央	4	1	0.250	13	16	0.813	3.250	31	31
7	843	熊本	翔陽	藤岡沙綾	4	1	0.250	14	19	0.737	3.500	32	32
8	832	広島	神辺旭	北村美里	4	1	0.250	13	18	0.722	3.250	33	33
4	810	群馬	高崎商大附属	大木彩	4	1	0.250	10	15	0.667	2.500	34	34
9	833	鳥取	鳥取湖陵	飯塚優美	4	1	0.250	10	15	0.667	2.500	34	34
7	824	福井	武生	高原真央	4	1	0.250	12	19	0.632	3.000	36	36
8	808	茨城	緑岡	藻垣真音	4	1	0.250	9	17	0.529	2.250	37	37
2	820	長野	箕輪進修	福島亜澄	4	1	0.250	8	19	0.421	2.000	38	38
1	809	栃木	宇都宮中央女子	善林史帆	5	1	0.200	16	22	0.727	3.200	39	39
1	844	宮崎	宮崎西	永利梨乃	5	1	0.200	16	23	0.696	3.200	40	40
2	807	福島	川俣	高橋七美	4	0	0.000	13	20	0.650	3.250	41	41
5	836	徳島	城ノ内	秦優佳	4	0	0.000	8	20	0.400	2.000	42	42
3	827	奈良	西の京	橋本華奈	4	0	0.000	6	20	0.300	1.500	43	43
4	819	三重	津東	中野紗希	4	0	0.000	6	20	0.300	1.500	43	43
6	811	埼玉	埼玉栄	加藤玲衣	4	0	0.000	6	20	0.300	1.500	43	43
9	813	神奈川	湘南	吉田千笑	4	0	0.000	1	20	0.050	0.250	46	46

女子個人対抗サーブル（予選トーナメント）

技術委員署名

都道府県 学校名 氏名

決勝トーナメント進出者

和歌山	和歌山東	尾崎由依 (1)	V15			
熊本	翔陽	藤岡沙綾 (32)	1	8	尾崎由依 V15	
山形	米沢興譲館	遠藤優実 (17)	11		17	尾崎由依
佐賀	佐賀商業	服部妃冬未 (16)	2	V15	服部妃冬未 12	
愛媛	三島	白峰杏香 (9)	V15			
青森	田名部	竹田千安紀 (24)	3	10	白峰杏香 V15	
愛知	愛知商業	牧明日香 (25)	11		18	白峰杏香
北海道	札幌光星	山村直緒 (8)	4	V15	山村直緒 5	
東京	大原学園	稲野邊南 (5)	V15			
山梨	甲陵	仲田更紗 (28)	5	4	稲野邊南 V15	
岩手	一関学院	佐々木月 (21)	14		19	稲野邊南
大阪	上宮	森彩音 (12)	6	V15	森彩音 5	
大分	藤蔭	矢幡侑菜 (13)	V15			
千葉	松戸	玉田七海 (20)	7	9	矢幡侑菜 14	
石川	金沢錦丘	西栞里 (29)	5		20	佐野友香
静岡	沼津西	佐野友香 (4)	8	V15	佐野友香 V15	
新潟	新潟商業	小林かなえ (3)	V15			
滋賀	玉川	平井咲紀 (30)	9	6	小林かなえ V15	
沖縄	宜野座	平川梨乃 (19)	3		21	小林かなえ
宮城	仙台城南	鈴木未菜実 (14)	10	V15	鈴木未菜実 10	
岐阜	岐阜各務野	安田早希 (11)	13			
香川	三本松	安部詩織 (22)	11	V15	安部詩織 V15	
富山	富山西	高田野乃香 (27)	12		22	安部詩織
秋田	秋田北鷹	田崎里花子 (6)	12	V15	田崎里花子 14	
山口	柳井学園	木村結 (7)	V15			
長崎	諫早商業	大町麻悠里 (26)	13	4	木村結 V15	
京都	同志社女子	森千尋 (23)	14		23	木村結
兵庫	星陵	高谷涼那 (10)	14	V15	高谷涼那 0	
鹿児島	鹿児島南	雨田由香 (15)	V15			
岡山	岡山大安寺	渡邊菜々子 (18)	15	9	雨田由香 6	
島根	安来	遠藤莉央 (31)	10		24	林秋香
福岡	福岡魁誠	林秋香 (2)	16	V15	林秋香 V15	

# 平成27年度全国高等学校総合体育大会

## 女子個人対抗サーブル（決勝トーナメント）

都道府県 | 学校名 | 氏名



### 決勝トーナメント進出者

順番	シード	都道府県	学校名	氏名
A	1	和歌山	和歌山東	尾崎由依
B	9	愛媛	三島	白峰杏香
C	5	東京	大原学園	稲野邊南
D	4	静岡	沼津西	佐野友香
E	3	新潟	新潟商業	小林かなえ
F	22	香川	三本松	安部詩織
G	7	山口	柳井学園	木村結
H	2	福岡	福岡魁誠	林秋香

### 3, 4位決定戦

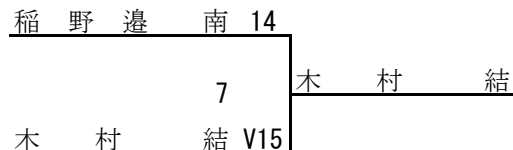

### 最終順位

順位	都道府県	学校名	氏名
1	新潟	新潟商業	小林かなえ
2	和歌山	和歌山東	尾崎由依
3	山口	柳井学園	木村結
4	東京	大原学園	稲野邊南
5	福岡	福岡魁誠	林秋香
6	静岡	沼津西	佐野友香
7	愛媛	三島	白峰杏香
8	香川	三本松	安部詩織

技術委員署名